

Dell™-Projektor S320/S320wi

Bedienungsanleitung

Hinweis, Vorsicht und Warnung



Hinweis: Ein HINWEIS macht auf wichtige Informationen aufmerksam, mit deren Hilfe Sie den Computer besser einsetzen können.



Vorsicht: Eine VORSICHT-Mitteilung zeigt potentielle Hardware-Schäden oder möglichen Datenverlust an, falls die Anweisungen nicht korrekt befolgt werden.



Warnung: Eine **WARNUNG** weist auf Gefahrenquellen hin, die **Sachschäden, Verletzungen oder sogar den Tod von Personen zur Folge haben können.**

Die Informationen in diesem Dokument können ohne Ankündigung geändert werden.

© 2012 Dell Inc. Alle Rechte vorbehalten.

Reproduktionen dieser Materialien sind ohne vorherige schriftliche Genehmigung der Dell Inc. strengstens untersagt.

Marken in diesem Text: *Dell* und das *DELL*-Logo sind Marken der Dell Inc.; *DLP* und das *DLP*-Logo sind Marken der TEXAS INSTRUMENTS INCORPORATED; *Microsoft* und *Windows* sind Marken oder eingetragene Marken der Microsoft Corporation in den Vereinigten Staaten und/oder anderen Ländern.

Alle anderen in dieser Dokumentation genannten Marken und Handelsbezeichnungen sind Eigentum der entsprechenden Hersteller und Firmen. Dell Inc. verzichtet auf sämtliche Besitzrechte an Marken und Handelsbezeichnungen, die nicht ihr Eigentum sind.

Modell S320/S320wi

September 2012 Rev. A00

Inhalt

1	Ihr Dell-Projektor	7
	Informationen über den Projektor	10
	Über Ihren interaktiven Stift	11
2	Projektor anschließen	13
	Installation des optionalen Drahtlosmodulsets	14
	Installation des optionalen interaktiven Modulsets	15
	Installation des optionalen RJ45-Set	16
	Computeranschluss	17
	Anschließen eines Computers via VGA-Kabel	17
	Monitorverbindung mit VGA-Kabeln durchschleifen	18
	Anschließen eines Computers mit einem RS232-Kabel	19
	Anschließen an einen Computer per USB-Kabel	20
	Verbindung mit einem Computer per Drahtlos-Dongle (optional) herstellen	21
	DVD-Player anschließen	22
	Anschließen eines DVD-Players über ein S-Video-Kabel	22
	DVD-Player über Composite-Videokabel anschließen	23
	DVD-Player über Component-Videokabel anschließen	24
	Anschließen eines DVD-Players über ein HDMI-Kabel	25
	Anschluss an ein lokales Netzwerk (LAN)	26

Sie können den Projektor mit Hilfe eines RJ45-Netzwerkkabels über das Netzwerk steuern und Bilder projizieren lassen.	26
Anschluss eines handelsüblichen RS232-Steuergerätes	27
Verbindungsaufbau mit Ihrem interaktiven Stift	28
3 Bedienen des Projektors	30
Einschalten des Projektors	30
Ausschalten des Projektors	30
Einstellen des Projektionsbildes	31
Anheben des Projektors	31
Absenken des Projektors	31
Einstellen des Projektorfokus	32
Einstellen der Bildgröße	33
Bedienfeld verwenden	35
Verwenden der Fernbedienung	37
Verwendung des interaktiven Stifts	40
OSD-Warnmeldungen – „Geringer Batteriestand“	41
Tastenkombinationen	41
Verwenden der Handschlaufe	42
Batterien in die Fernbedienung einlegen	43
Aufladen des Akkus Ihres interaktiven Stifts	44
Vorstellung des Docking-Ladegerätes (optional)	45
Aufladen des Akkus Ihres interaktiven Stifts über das Docking-Ladegerät	47
Fernbedienungsreichweite	49

Betriebsreichweite des interaktiven Stifts	50
OSD-Menü (Bildschirmmenü) verwenden	51
QU. WAHL	51
AUTOEINST.	52
Hellig./Kontr.	53
Videomodus	53
LAUTSTÄRKE	54
Audioeingang	54
Erweitert	55
SPRACHE	72
Hilfe	73
Einrichtung des Drahtlosnetzwerkes	74
Aktivieren der WLAN-Funktion am Projektor	75
Installation der Wireless Application Software auf Ihrem Computer	76
Starten der Drahtlos-Anwendung	80
Präsentation Go- (PtG-) Installation	83
PtG-Betrachter	84
Fotobetrachter	84
Einführung in die PtG-/Photo-Funktion	85
PtG-Übersicht	85
Fotoübersicht	86
Übersicht über die Tasten	86
Installation der PtG Converter-Anwendungssoftware auf Ihrem Computer	87
PtG Converter verwenden	87
Audio-Projektionsinstallation	89
Aktivieren Sie die Drahtlos-/LAN-Funktion des Projektors	91
Installation der Wireless Application Software auf Ihrem Computer	92

	Starten der Drahtlos-Anwendung	93
	Anmeldung	94
	Projektor über Web-Management verwalten (bei WLAN-Netzwerk)	95
	Netzwerkeinstellungen konfigurieren	95
	Webmanagement aufrufen	95
	Projektor über Webverwaltung verwalten (Netzwerk-RJ45-Set ist beim S320 optional)	110
	Netzwerkeinstellungen konfigurieren	110
	Webmanagement aufrufen	110
	Eigenschaften verwalten	111
	Anwendungsticket erstellen	125
4	Projektor-Problemlösung	126
	Problemlösung Ihres interaktiven Stifts	130
	Führungssignale	132
	Erläuterung der LED-Signale des interaktiven Stifts	133
	Auswechseln der Lampe	134
5	Technische Daten	136
6	Kontakt zu Dell	144
	Kontaktierung von eInstruction	145
	Crestron kontaktieren	146
7	Anhang: Glossar	147

Ihr Dell-Projektor

Im Lieferumfang des Projektors sind die unten abgebildeten Artikel enthalten. Prüfen Sie den Lieferumfang auf Vollständigkeit und wenden Sie sich an Dell, falls etwas fehlen sollte.

S320-Standardlieferumfang

Netzkabel

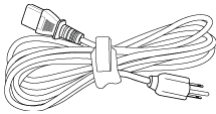

VGA-Kabel; 1,8 m (VGA zu VGA)

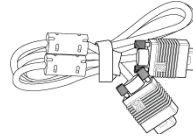

AAA-Batterien (2)



Fernbedienung

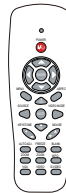

CD Bedienungsanleitung und Dokumentation

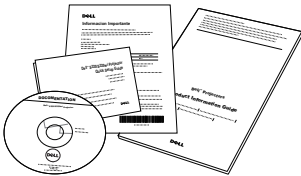

Dell Interactive-WLAN-Dongle (optional)

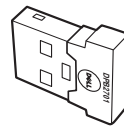

S320wi-Standardlieferungsumfang

Netz Kabel

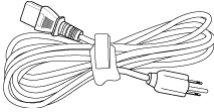

VGA-Kabel; 1,8 m (VGA zu VGA)

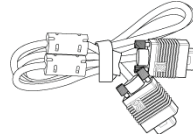

AAA-Batterien (2)



Fernbedienung



CD Bedienungsanleitung und Dokumentation

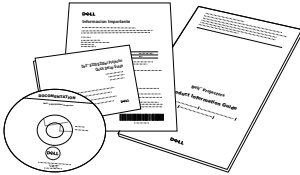

Interaktiver Stift

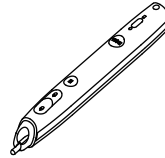

Handschlaufe



Spitze (10 Ersatzstiftspitzen)



Interwrite Workspace-CD



2 m-Mini-USB-Kabel (USB-A-zu-Mini-USB-B)

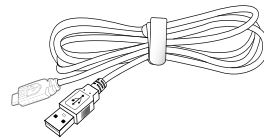

S320wi-Standardlieferumfang

5 m-Mini-USB-Kabel (USB-A-zu-Mini-USB-Kabel (USB-A-zu-USB-B)
USB-B)

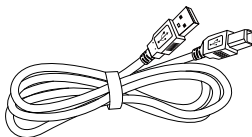
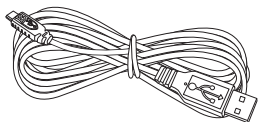

Dell Interactive-WLAN-Dongle
(optional)

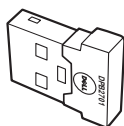

Informationen über den Projektor

Ansicht von oben

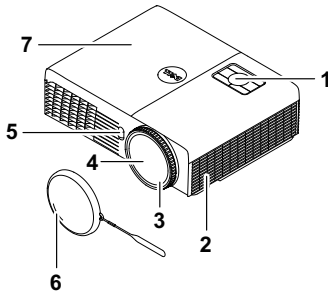

Ansicht von unten

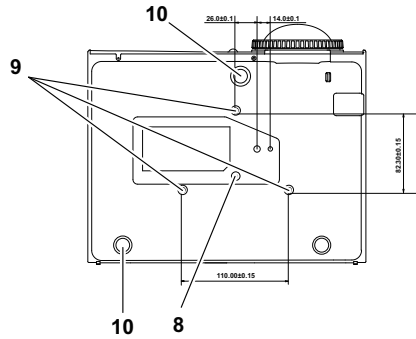

1	Bedienfeld
2	5-W-Lautsprecher
3	Fokusring
4	Objektiv
5	IR-Empfänger
6	Objektivkappe
7	Lampenabdeckung
8	Montagebohrungen zur Wandbefestigung: Schraubgewinde M3 x 6,5 mm Tiefe. Empfohlenes Drehmoment <8 kgf-cm
9	Montagebohrung für Stativ: Mutter, 1/4 Zoll * 20 UNC
10	Neigungsverstellrad

Über Ihren interaktiven Stift

Ansicht von oben

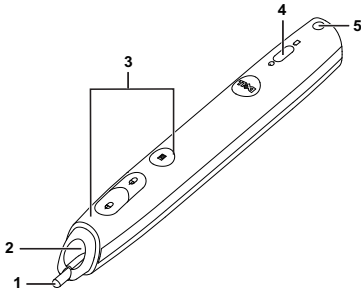

Ansicht von unten

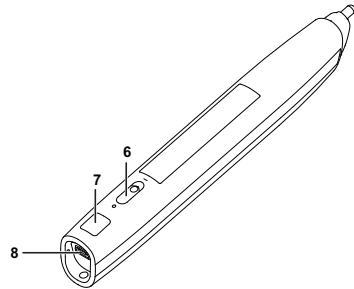

1	Austauschbare Spitze
2	Objektiv
3	Befehlstasten
4	LED-Anzeigen
5	Handschlaufenhalterung
6	Ein-/Ausschalter
7	Firmware-Aktualisierungsanschluss
8	Mini-USB-Ladeanschluss



Hinweis: Optional (separat erhältlich) oder nur mit S320wi geliefert.



Vorsicht: Sicherheitshinweise

- 1 Nehmen Sie den Projektor nicht in der Nähe von Geräten in Betrieb, die starke Hitze produzieren.
- 2 Nehmen Sie den Projektor nicht an sehr staubigen Orten in Betrieb. Der Staub kann zu einer Fehlfunktion des Projektors und zum automatischen Abschalten des Gerätes führen.
- 3 Vergewissern Sie sich, dass der Projektor an einem gut belüfteten Ort aufgestellt ist.
- 4 Blockieren Sie keinesfalls die Belüftungsschlitze und Öffnungen des Projektorgehäuses.
- 5 Achten Sie darauf, dass der Projektor bei geeigneten Umgebungstemperaturen (5 °C bis 35 °C) betrieben wird.

- 6 Berühren Sie nicht die Entlüftungsöffnung: Diese kann sich im Betrieb stark erhitzen und bleibt auch nach dem Abschalten des Projektors noch eine Weile heiß.
- 7 Blicken Sie nicht in das Objektiv, während der Projektor im Betrieb ist; andernfalls kann es zu Augenschädigungen kommen.
- 8 Legen Sie keinerlei Gegenstände in der Nähe oder vor dem Projektor ab, verdecken Sie das Objektiv im Betrieb nicht: Die dadurch entstehende Hitze kann den jeweiligen Gegenstand stark beschädigen oder gar zerstören.
- 9 Verwenden Sie den kabellosen Projektor nicht in der Nähe von Personen mit Herzschrittmacher.
- 10 Verwenden Sie den kabellosen Projektor nicht in der Nähe von medizinischer Ausrüstung.
- 11 Verwenden Sie den kabellosen Projektor nicht in der Nähe von Mikrowellenöfen.



Hinweis:

- Versuchen Sie nicht, den Projektor eigenständig an der Wand zu installieren. Überlassen Sie solche Arbeiten einem qualifizierten Techniker.
- Empfohlenes Projektor-Wandmontageset (Artikelnummer: 4TVT8/V3RTH). Weitere Informationen finden Sie auf der Dell-Kundendienstwebseite unter support.dell.com.
- Weitere Informationen finden Sie in den mit dem Projektor gelieferten *Sicherheitshinweisen*.
- Der Projektor S320/S320wi ist nur zum Einsatz in Innenräumen geeignet.

Projektor anschließen

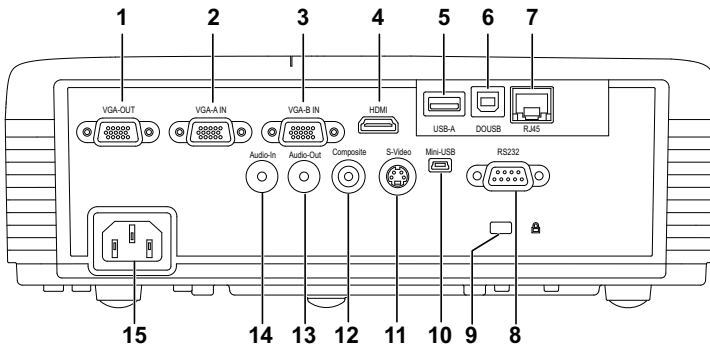

1	VGA-Ausgang (durchgeschliffenes Monitorsignal)	9	Schlitz für Sicherheitsschloss
2	VGA-A-Eingang (D-Sub)	10	Mini-USB-Anschluss (Mini, Typ B) zum Anschließen einer externen Maus, zur Nutzung der Interaktiv-Funktion und zur Firmware-Aktualisierung
3	VGA-B-Eingang (D-Sub)	11	S-Video-Anschluss
4	HDMI-Anschluss	12	Composite Video-Anschluss
5	USB-Anschluss (Typ A) zur Verbindung eines USB-Betrachters (beim S320wi integriert)	13	Audioausgang
6	USB-Anschluss (Typ B) zur Verbindung einer USB-Anzeige (beim S320wi integriert)	14	Audioeingangsanschluss
7	RJ45-Anschluss (beim S320wi integriert)	15	Netzanschluss
8	RS232-Anschluss		

⚠️ Vorsicht: Bevor Sie mit den in diesem Kapitel gezeigten Schritten beginnen, beachten Sie die auf Seite 11 beschriebenen Sicherheitshinweise.

Installation des optionalen Drahtlosmodulsets

An Ihrem Projektor muss ein Drahtlosmodulset installiert werden, wenn Sie die Drahtlosnetzwerkoption nutzen möchten. Siehe "Einrichtung des Drahtlosnetzwerkes" auf Seite 74. Das Drahtlosmodulset ist nicht im Lieferumfang des S320-Projektors enthalten. Sie können ihn über die Dell-Webseite www.dell.com erwerben.

 **Hinweis:** Drahtlosmodulset beim S320wi integriert.

Die Installationsschritte sind wie folgt:

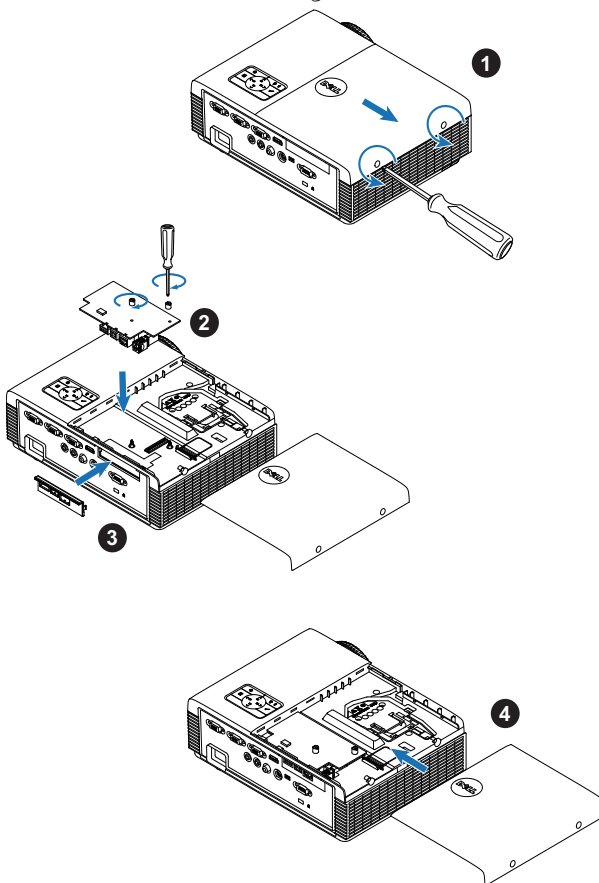

Installation des optionalen interaktiven Modulsets

An Ihrem Projektor muss ein interaktives Modulset installiert werden, wenn Sie die Interaktiv-Funktion nutzen möchten. Das interaktive Modulset ist nicht im Lieferumfang des S320-Projektors enthalten. Sie können ihn über die Dell-Webseite www.dell.com erwerben.

 **Hinweis:** Interaktives Modulset beim S320wi integriert.

Die Installationsschritte sind wie folgt:

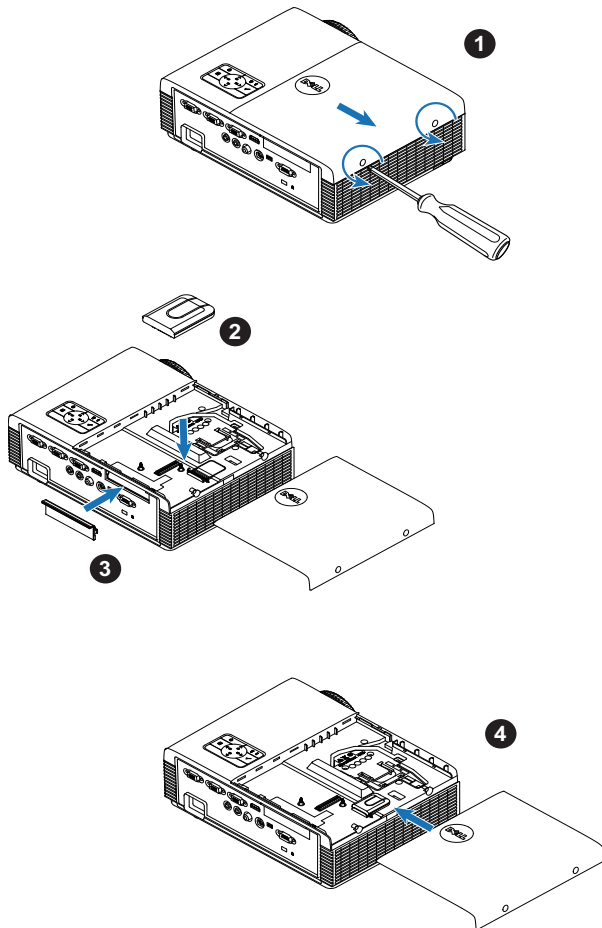

Installation des optionalen RJ45-Set

An Ihrem Projektor muss ein RJ45-Set installiert werden, wenn Sie die Netzwerkoption nutzen möchten. Das RJ45-Set ist nicht im Lieferumfang des S320-Projektors enthalten. Sie können ihn über die Dell-Webseite www.dell.com erwerben.

 **Hinweis:** RJ45 ist beim S320wi integriert.

Die Installationsschritte sind wie folgt:

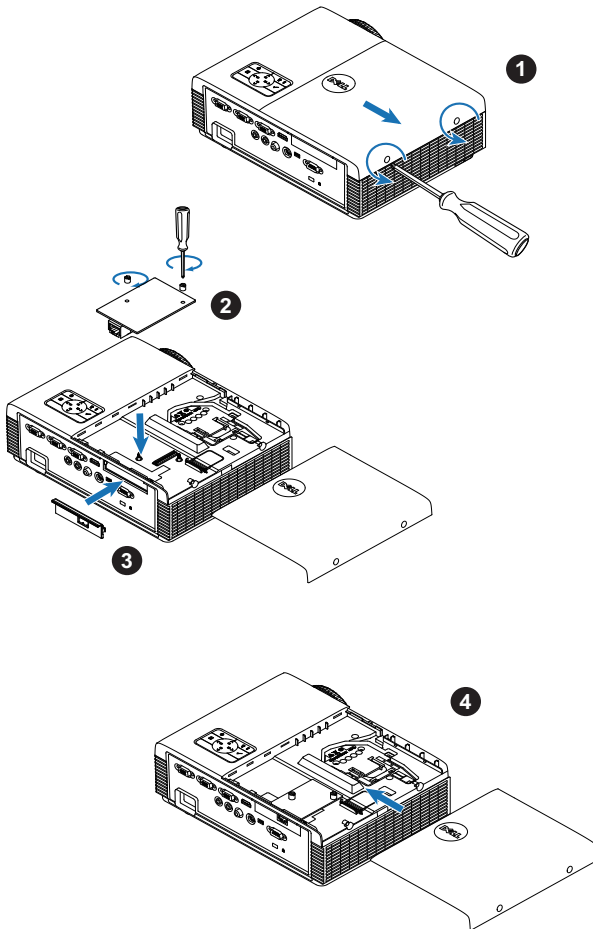

Computeranschluss

Anschließen eines Computers via VGA-Kabel

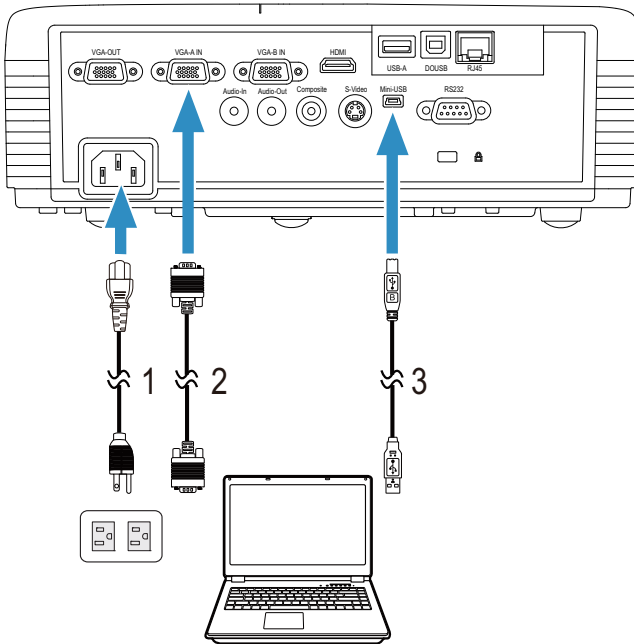

1	Netz kabel
2	VGA-zu-VGA-Kabel
3	USB-A-zu-Mini-USB-B-Kabel



Hinweis: Das Mini-USB-Kabel muss angeschlossen sein, falls Sie die Bild auf- und Bild ab-Tasten der Fernbedienung nutzen möchten.

Monitorverbindung mit VGA-Kabeln durchschleifen

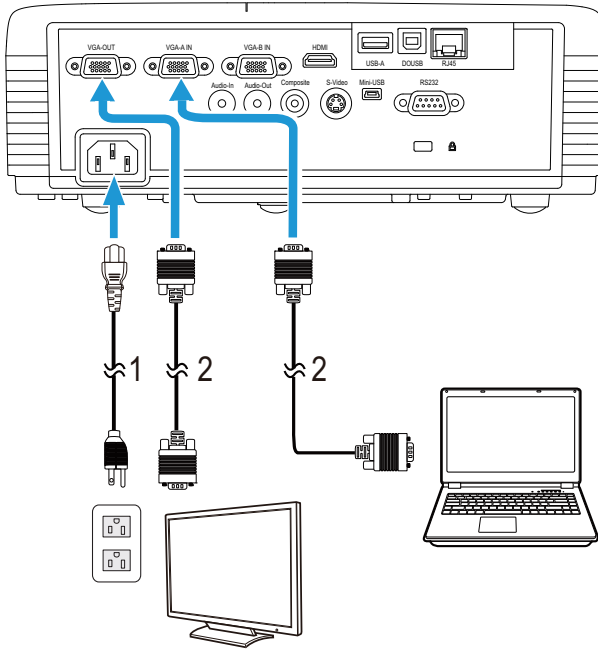

1	Netzkabel
2	VGA-zu-VGA-Kabel



Hinweis: Ihr Projektor wird mit einem VGA-Kabel geliefert. Weitere VGA-Kabel können Sie über die Dell-Webseite www.dell.com erwerben.

Anschließen eines Computers mit einem RS232-Kabel

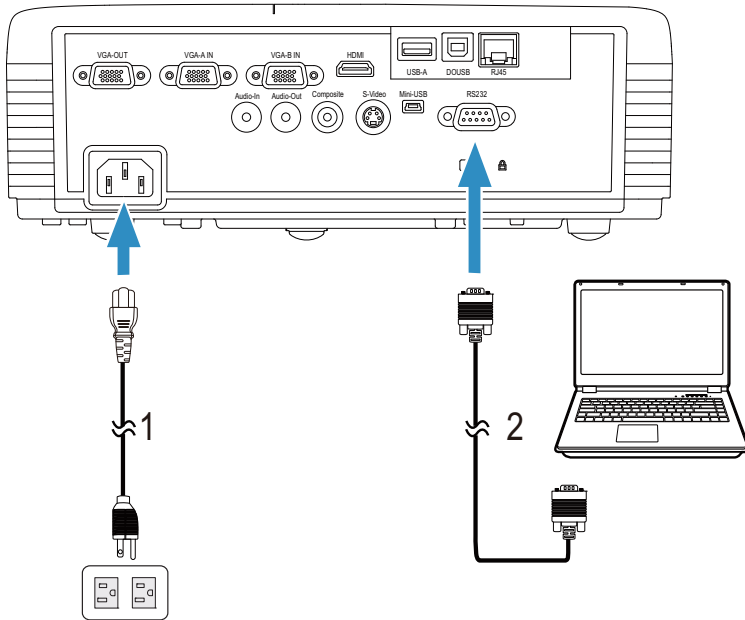

1	Netz Kabel
2	RS232-Kabel (9-poliges D-Sub-Weibchen / 2- bis 3-poliges Weibchen)

Hinweis: Das RS232-Kabel (9-poliges D-Sub-Weibchen / 2- bis 3-poliges Weibchen) ist bei Ihrem Projektor nicht mitgeliefert. Informationen zum Kabel und zur RS232-Fernbedienungssoftware erhalten Sie beim Fachmann.

Anschließen an einen Computer per USB-Kabel

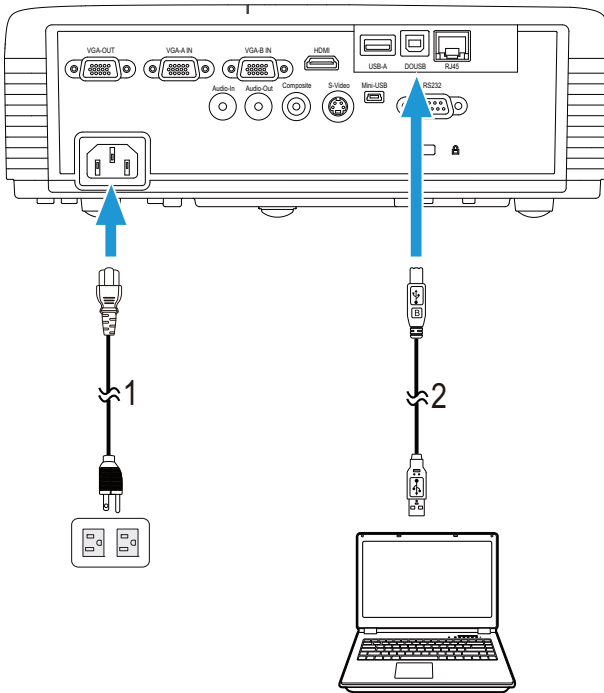





1	Netz kabel
2	USB-A-zu-USB-B-Kabel

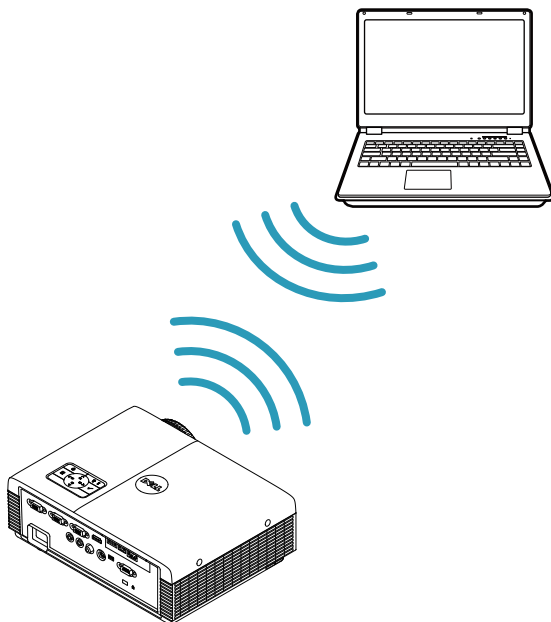

Hinweis: Anschließen und loslegen (Plug-and-Play). Ihr Projektor wird mit einem USB-Kabel geliefert. Weitere USB-Kabel können Sie über die Dell-Webseite www.dell.com erwerben.

Verbindung mit einem Computer per Drahtlos-Dongle (optional) herstellen



-  **Hinweis:** Ein drahtloser USB-Dongle ist beim Dell S320wi integriert.
-  **Hinweis:** Drahtlosfunktionalität ist eine optionale Funktion am Dell S320. Falls Sie die Drahtlosfunktionalität integrieren möchten, installieren Sie bitte ein Drahtlosmodul und einen drahtloses USB-Dongle in Ihrem Dell S320. Beachten Sie die schrittweise Installationsanleitung auf Seite 13. Drahtlosmodule und drahtlose USB-Dongle können auf folgender Seite separat erworben werden: www.dell.com.
-  **Hinweis:** Ihr Computer sollte über einen WLAN-Anschluss verfügen und so konfiguriert sein, dass er weitere Drahtlosverbindungen erkennt. Halten Sie sich bezüglich der Konfiguration einer drahtlosen Verbindung an die Dokumentation Ihre Computers.
-  **Hinweis:** An Ihrem Projektor muss ein Drahtlos-Dongle installiert sein, wenn Sie ihn über ein Drahtlosnetzwerk nutzen möchten. Siehe "Einrichtung des Drahtlosnetzwerkes" auf Seite 74.

DVD-Player anschließen

Anschließen eines DVD-Players über ein S-Video-Kabel

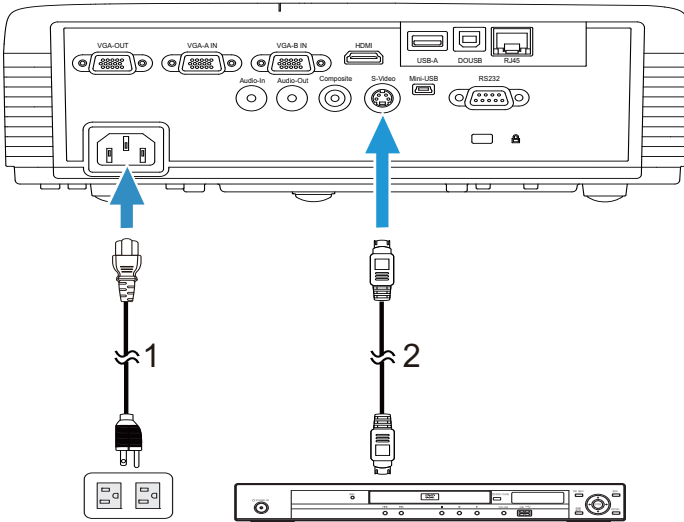

1	Netzkabel
2	S-Video-Kabel



Hinweis: Das S-Video-Kabel ist nicht im Lieferumfang enthalten. Sie können S-Video-Verlängerungskabel (15 m/30 m) über die Dell-Webseite www.dell.com erwerben.

DVD-Player über Composite-Videokabel anschließen

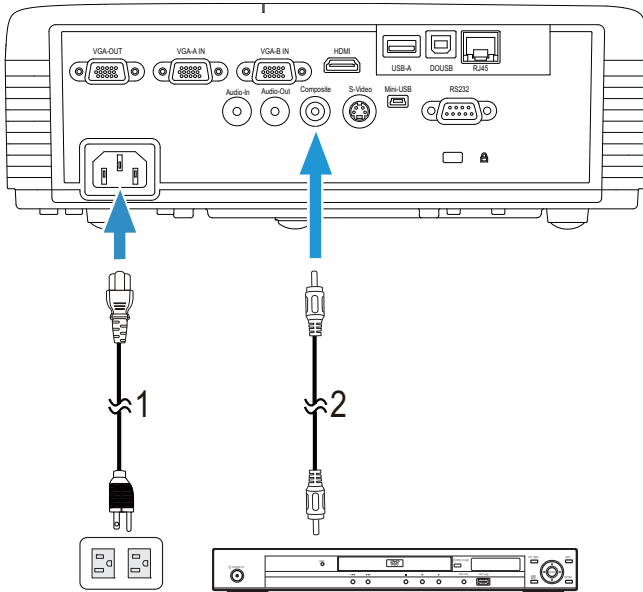

1	Netz kabel
2	Composite Video-Kabel



Hinweis: Das Composite-Kabel ist nicht im Lieferumfang enthalten. Sie können Composite Video-Verlängerungskabel (15 m/30 m) über die Dell-Webseite www.dell.com erwerben.

DVD-Player über Component-Videokabel anschließen

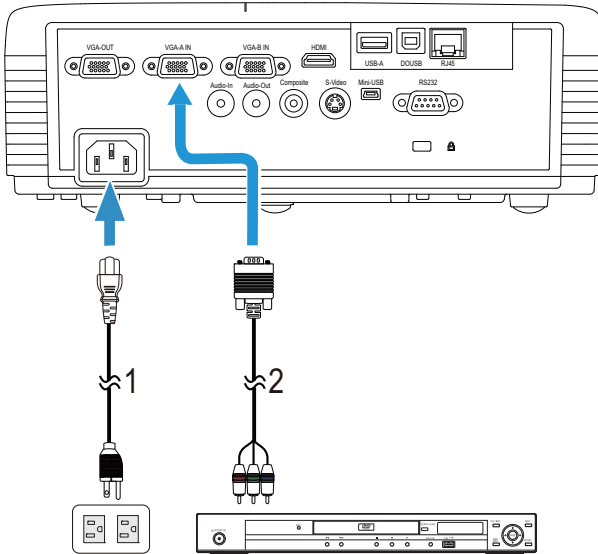

1	Netz Kabel
2	VGA-zu-Component-Videokabel



Hinweis: Das VGA-zu-Component-Videokabel ist nicht im Lieferumfang enthalten. Sie können VGA-zu-Component-Verlängerungskabel (15 m/30 m) über die Dell-Webseite www.dell.com erwerben.

Anschließen eines DVD-Players über ein HDMI-Kabel

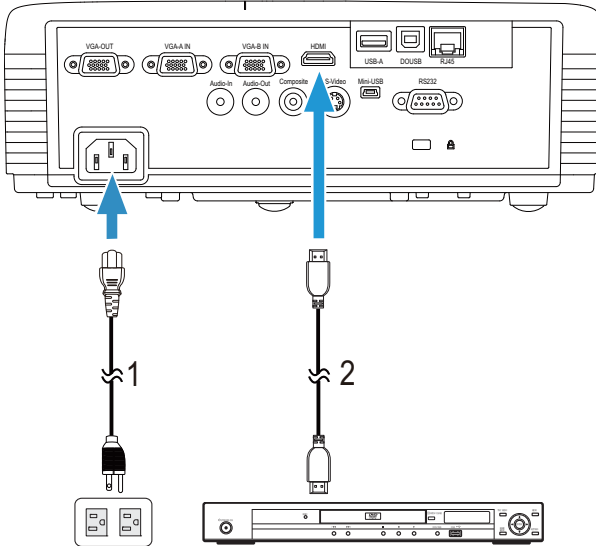

1	Netzkabel
2	HDMI-Kabel



Hinweis: Das HDMI-Kabel ist nicht im Lieferumfang enthalten. Sie können das HDMI-Kabel über die Dell-Webseite www.dell.com erwerben.

Anschluss an ein lokales Netzwerk (LAN)

Sie können den Projektor mit Hilfe eines RJ45-Netzwerkkabels über das Netzwerk steuern und Bilder projizieren lassen.

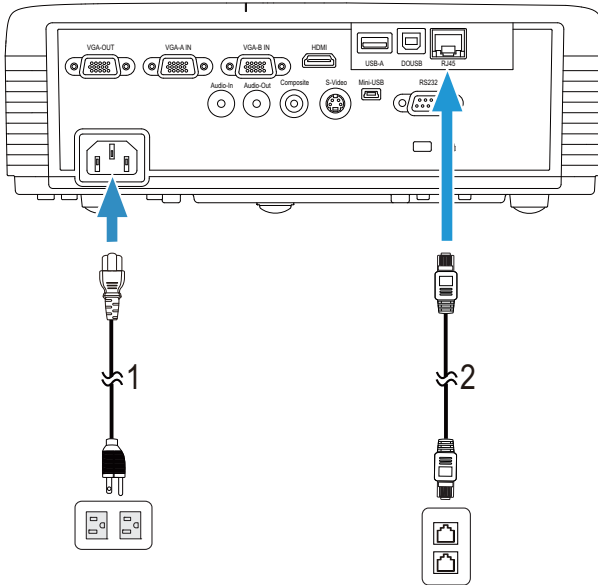

Lokales Netzwerk (LAN)

1	Netzkabel
2	RJ45-Kabel

Hinweis: Das RJ45-Kabel ist nicht im Lieferumfang enthalten. Sie können das RJ45-Kabel über die Dell-Webseite www.dell.com erwerben.

Hinweis: Das LAN-Modulset ist nicht im Lieferumfang des S320-Projektors enthalten. Hinweise zum Einsatz von Netzwerkoptionen finden Sie unter "Installation des optionalen RJ45-Set" auf Seite 16. Sie können ihn über die Dell-Webseite www.dell.com erwerben.

Anschluss eines handelsüblichen RS232-Steuergerätes

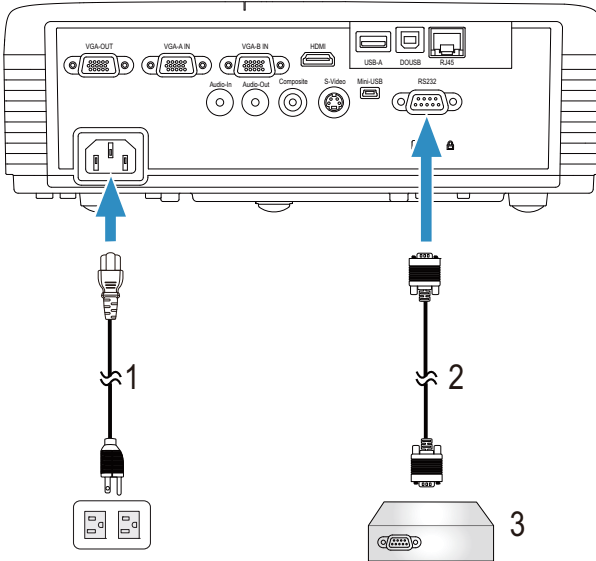

1	Netzkabel
2	RS232-Kabel (9-poliges D-Sub-Weibchen / 2- bis 3-poliges Weibchen)
3	Handelsübliches RS232-Steuergerät



Hinweis: Das RS232-Kabel (9-poliges D-Sub-Weibchen / 2- bis 3-poliges Weibchen) ist bei Ihrem Projektor nicht mitgeliefert. Dieses Kabel erhalten Sie im Fachhandel.

Verbindungsaufbau mit Ihrem interaktiven Stift

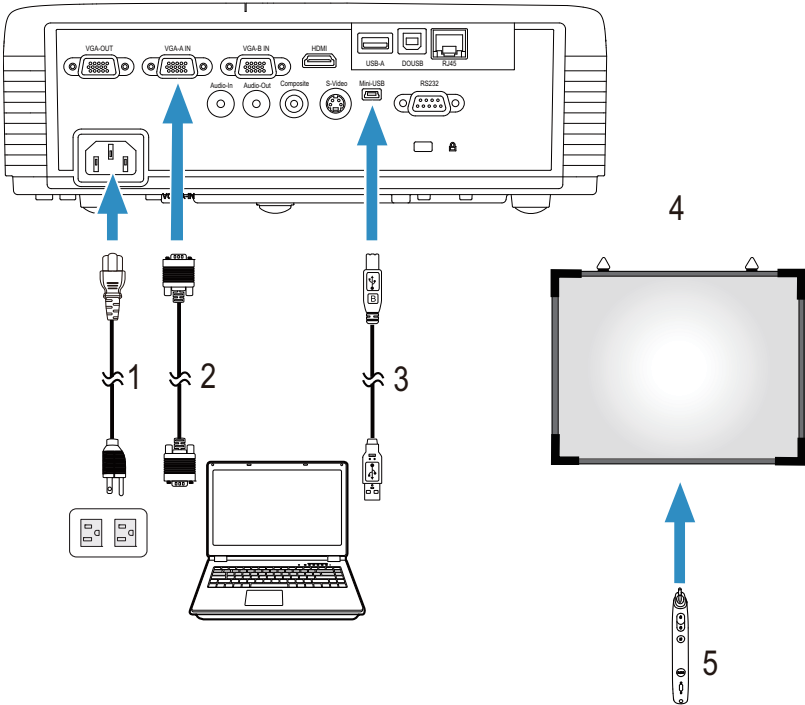

1	Netzwerkabel
2	VGA-zu-VGA-Kabel
3	USB-A-zu-Mini-USB-B-Kabel
4	Projektionsfläche
5	Interaktiver Stift



Hinweis: Das interaktive Modulset ist nicht im Lieferumfang des S320-Projektors enthalten. Hinweise zum Einsatz der Interactive(Interaktiv)-Funktion finden Sie unter "Installation des optionalen interaktiven Modulsets" auf Seite 15. Sie können ihn über die Dell-Webseite **www.dell.com** erwerben.



Hinweis:

- 1 Die Interaktivität wird nur bei den folgenden Eingangsmodi unterstützt: VGA und HDMI von einem PC, Drahtlosanzeige, USB-Anzeige und LAN-Anzeige.
- 2 Zur Aktivierung des interaktiven Stifts wird eine zweite Verbindung zwischen Computer und Projektor benötigt. Sie haben vier Möglichkeiten zur Verbindung von Computer und Projektor:
 - a Mini-USB-Kabel oder Dell Interactive-Drahtlos-Dongle (optional)
Dell Interactive-Drahtlos-Dongle wird beim Projektor S320 oder S320wi nicht mitgeliefert. Wenn Sie den Dell Interactive-Drahtlos-Dongle zum Verbinden von Computer und Projektor verwenden möchten, können Sie ihn auf der Dell-Webseite kaufen: **www.dell.com**.
 - b Über ein LAN-Kabel (dazu müssen Sie die Dell Wireless Application Software installieren)
 - c Über WLAN (dazu müssen Sie die Dell Wireless Application Software installieren)Achten Sie bei Verwendung der LAN- oder WLAN-Funktion darauf, zuerst die Option WLAN/LAN zu aktivieren.
- 3 Wenn die Entfernung zwischen Ihrem Computer/Notebook und dem Projektor mehr als fünf Meter beträgt, empfehlen wir zur Installation einen USB-Hub.

Bedienen des Projektors

Einschalten des Projektors

 **Hinweis:** Schalten Sie die Projektor ein, bevor Sie die Signalquelle (Computer, DVD-Player, etc.) einschalten. Die Leuchte der **Betrieb**-Taste blinkt so lange blau, bis sie gedrückt wird.

- 1 Entfernen Sie die Objektivkappe.
- 2 Schließen Sie das Netzkabel und die erforderlichen Signalkabel am Projektor an. Informationen zum Anschließen des Projektors finden Sie unter "Projektor anschließen" auf Seite 13.
- 3 Drücken Sie die **Betrieb**-Taste (siehe "Bedienfeld verwenden" auf Seite 35 zur genauen Position der **Betrieb**-Taste).
- 4 Schalten Sie dann die Signalquelle (Computer, DVD-Player usw.) ein.
- 5 Schließen Sie die Signalquelle über ein passendes Kabel an den Projektor an. Unter "Projektor anschließen" auf Seite 13 finden Sie Hinweise zum Anschluss von Signalquellen an den Projektor.
- 6 Die Eingangsquelle des Projektors ist auf VGA-A voreingestellt. Wechseln Sie die Eingangsquelle, wenn nötig.
- 7 Falls mehrere Quellen an den Projektor angeschlossen sind, drücken Sie zum Auswählen der gewünschten Quelle die **Quelle**-Taste auf der Fernbedienung oder am Bedienfeld. Unter "Bedienfeld verwenden" auf Seite 35 und "Verwenden der Fernbedienung" auf Seite 37 erfahren Sie, wo sich die **Quelle**-Taste befindet.

Ausschalten des Projektors

 **Vorsicht:** Trennen Sie den Projektor erst dann vom Stromnetz, wenn er entsprechend der nachfolgend beschriebenen Schritte ausgeschaltet wurde.

- 1 Drücken Sie auf die **Betrieb**-Taste. Befolgen Sie zum sachgemäßen Ausschalten des Projektors die auf der Leinwand angezeigten Anweisungen.

 **Hinweis:** Die Meldung „**Drücken Sie die Ein/Austaste, um den Projektor auszuschalten.**“ wird eingeblendet. Die Meldung wird nach 5 Sekunden ausgeblendet; alternativ können Sie sie durch Drücken der **Menü**-Taste schließen.

2 Drücken Sie die **Betrieb**-Taste noch einmal. Die Lüfter laufen anschließend noch weitere 120 Sekunden lang.

3 Um den Projektor schnell auszuschalten, halten Sie die Ein/Aus-Taste 1 Sekunde lang gedrückt, während die Lüfter des Projektors noch laufen.

 **Hinweis:** Warten Sie 60 Sekunden, bevor Sie den Projektor erneut einschalten, damit sich die Innentemperatur stabilisieren kann.

4 Trennen Sie das Netzkabel von der Steckdose und dem Projektor.

Einstellen des Projektionsbildes

Anheben des Projektors

1 Heben Sie den Projektor auf den gewünschten Anzeigewinkel an, nutzen Sie zur Feineinstellung des Winkels das vordere Einstellrad.

2 Mit Hilfe der beiden Einstellräder können Sie eine Feineinstellung des Anzeigewinkels vornehmen.

Absenken des Projektors

1 Senken Sie den Projektor ab, nutzen Sie zum Feineinstellen des Anzeigewinkels das vordere Einstellrad.

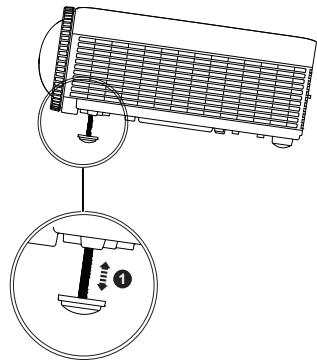
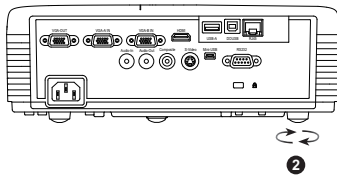
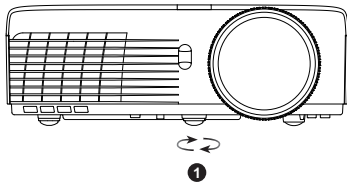

1	Vorderes Neigungseinstellrad (Neigungswinkel: 0 bis 4 Grad)
2	1x hinteres Einstellrad

Einstellen des Projektorfokus

⚠ Vorsicht: Stellen Sie zum Schutz des Projektors vor Schäden sicher, dass das vordere Einstellrad vollständig eingefahren ist, bevor Sie den Projektor an einen anderen Ort tragen oder in die Tragetasche legen.

✎ Hinweis: Die Tragetasche ist nicht im Lieferumfang enthalten. Sie können die Tragetasche (P/N: 8R3VM) auf der Dell-Webseite kaufen: www.dell.com.

1 Drehen Sie zum Einstellen der Bildschärfe am Fokusregler. Ein Scharfstellen des Projektionsbildes ist bei einem Abstand des Projektors zur Leinwand zwischen 0,4 m und 3,82 m möglich.

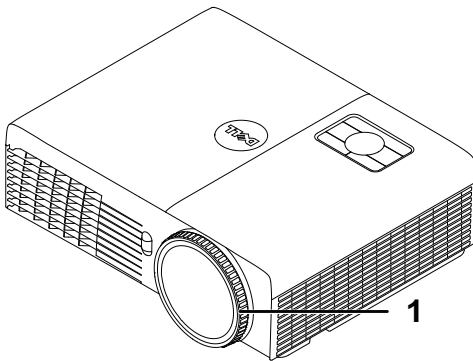

1	Fokusing
---	----------

Einstellen der Bildgröße

S320/S320wi

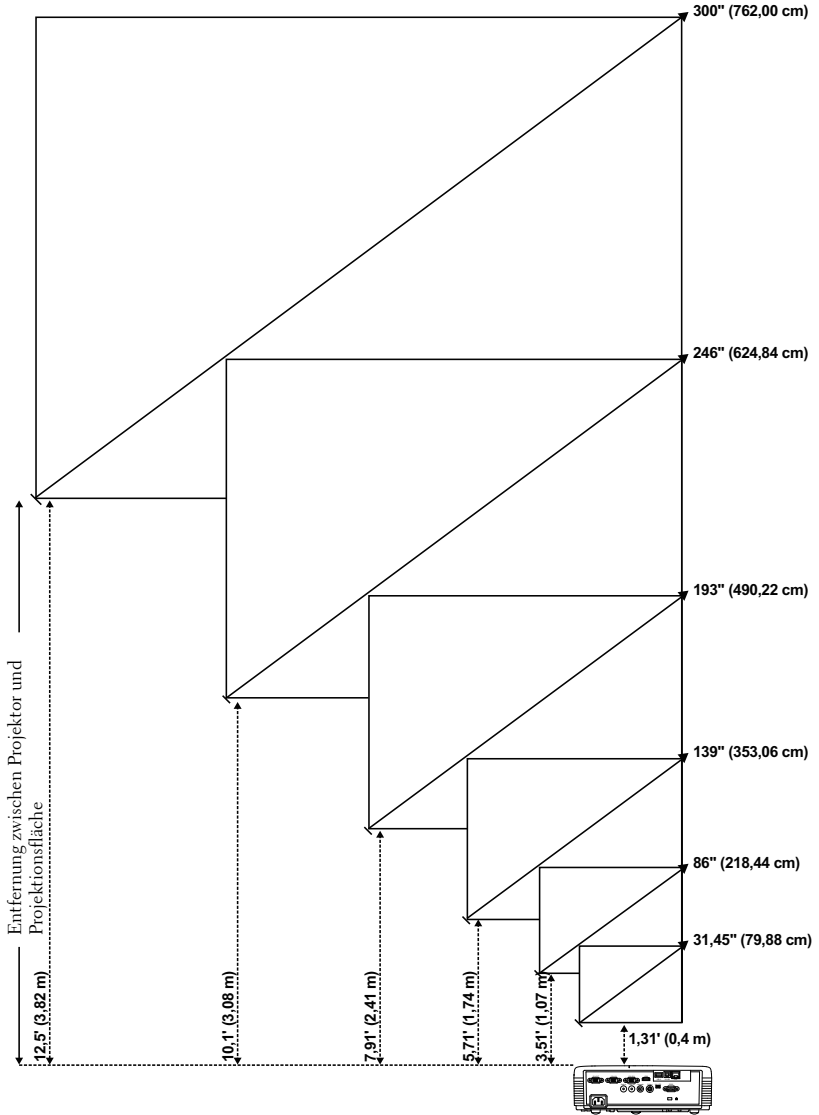

S320/S320wi

Gewünschter Abstand (m) <A>	Bildgröße		Oberkante
	(Mindestzoom)		
	Diagonale (Zoll) 	B (cm) x H (cm)	Von der Unterkante bis zur oberen Bildkante (cm) <C>
0,4	31,45	65 x 49	56
1,07	86	174 x 130	150
1,74	139	283 x 212	244
2,41	193	392 x 294	338
3,08	246	501 x 376	432
3,82	300	610 x 457	526

* Die angegebenen Werte sind Richtwerte.
* Versatzverhältnis: 115±5%

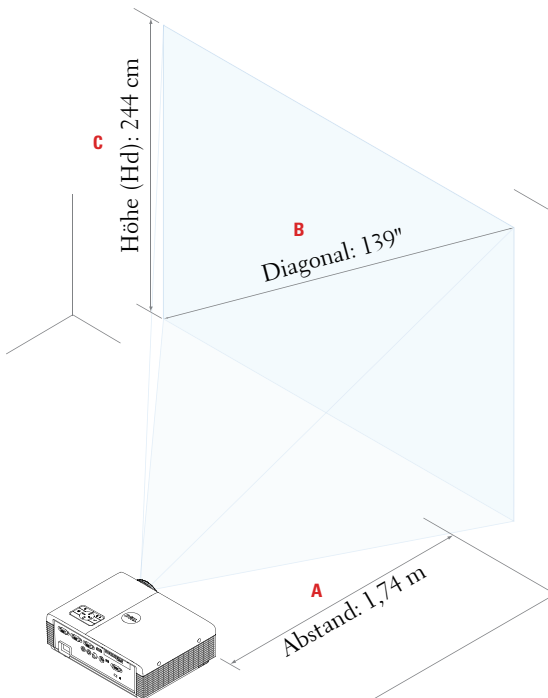



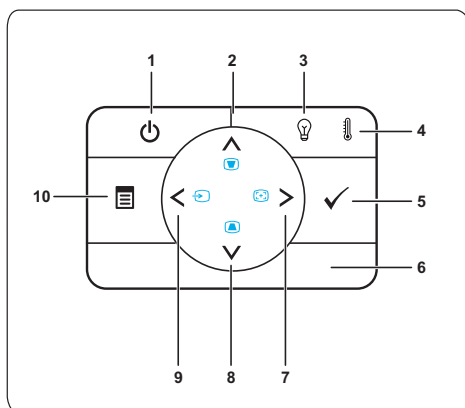



Bedienfeld verwenden







-
- | | | |
|-------|--|---|
| 1 | Betrieb | Hiermit schalten Sie den Projektor ein und aus. Weitere Informationen finden Sie unter "Einschalten des Projektors" auf Seite 30 und "Ausschalten des Projektors" auf Seite 30. |
| <hr/> | | |
| 2 | Aufwärts  / Trapezkorrektur | Mit diesen Tasten wählen Sie die Elemente des OSD-Menüs (Bildschirmenüs) aus.

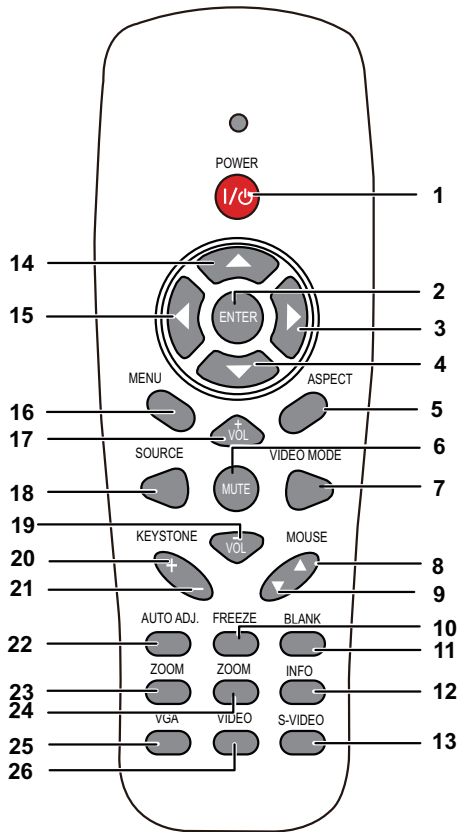

Drücken Sie diese Taste, um Bildverzerrungen zu korrigieren, die durch ein Neigen des Projektors (+37/-40 °) hervorgerufen wurden. |
| <hr/> | | |
| 3 | LAMP-E-Warnleuchte | Falls die orangefarbene LAMP-Leuchte aufleuchtet oder blinkt, kann eines der folgenden Probleme aufgetreten sein: <ul style="list-style-type: none">• Die Betriebszeit der Lampe nähert sich ihrem Ende• Das Lampenmodul wurde nicht richtig installiert• Lampentreiber-Ausfall• Farbrad-Ausfall Weitere Informationen finden Sie unter "Projektor-Problemlösung" auf Seite 126 und "Führungssignale" auf Seite 132. |
-

4	TEMP-Warnleuchte	<p>Falls die orangefarbene TEMP-Leuchte aufleuchtet oder blinkt, kann eines der folgenden Probleme aufgetreten sein:</p> <ul style="list-style-type: none"> • Innentemperatur des Projektors zu hoch • Farbrad-Ausfall <p>Weitere Informationen finden Sie unter "Projektor-Problemlösung" auf Seite 126 und "Führungssignale" auf Seite 132.</p>
5	Eingabe 	Drücken Sie diese Taste, um eine Auswahl zu bestätigen.
6	IR-Empfänger	Richten Sie die Fernbedienung auf den IR-Empfänger und drücken Sie eine Taste.
7	Rechts  / Autom. Anpassen	<p>Mit diesen Tasten wählen Sie die Elemente des OSD-Menüs (Bildschirmmenüs) aus.</p> <p>Drücken Sie auf diese Taste, um Projektor und Signalquelle zu synchronisieren.</p>
 Hinweis: Die Taste Autom. Anpassen funktioniert nicht bei aktiviertem OSD-Menü.		
8	Abwärts  / Trapezkorrektur	<p>Mit diesen Tasten wählen Sie die Elemente des OSD-Menüs (Bildschirmmenüs) aus.</p> <p>Drücken Sie diese Taste, um Bildverzerrungen zu korrigieren, die durch ein Neigen des Projektors (+37/-40 °) hervorgerufen wurden.</p>
9	Links  / Quelle	<p>Mit diesen Tasten wählen Sie die Elemente des OSD-Menüs (Bildschirmmenüs) aus.</p> <p>Wenn mehrere Geräte als Signalquellen an den Projektor angeschlossen sind, wechseln Sie mit dieser Taste zwischen Analog-RGB, Composite, Component (YPbPr über VGA), S-Video und HDMI.</p>
10	Menü 	<p>Mit dieser Taste rufen Sie das OSD auf. Verwenden Sie zur Navigation durch das NAS die Richtungstasten und die Menü-Taste.</p>

Verwenden der Fernbedienung



1	Betrieb 	Hiermit schalten Sie den Projektor ein und aus. Weitere Informationen finden Sie unter "Einschalten des Projektors" auf Seite 30 und "Ausschalten des Projektors" auf Seite 30.
2	Eingabe 	Drücken Sie diese Taste, um eine Auswahl zu bestätigen.
3	Rechts 	Mit diesen Tasten wählen Sie die Elemente des OSD-Menüs (Bildschirmenüs) aus.
4	Abwärts 	Mit diesen Tasten wählen Sie die Elemente des OSD-Menüs (Bildschirmenüs) aus.

5	Bildseitenformat	Drücken, um das Format des angezeigten Bildes zu ändern.
6	Stumm 	Drücken Sie auf diese Taste, um den Ton des Projektorlautsprechers aus- oder einzuschalten.
7	Videomodus	Der Projektor wurde so vorkonfiguriert, dass eine optimale Wiedergabe von Daten (PC-Grafiken) und Videos (Filme, Spiele usw.) möglich ist. Mit der Videomodus -Taste schalten Sie zwischen den Modi Präsentation , Brillant , Film , sRGB und Benutzer um. Wenn Sie die Videomodus -Taste einmal drücken, wird der aktuelle Anzeigemodus angezeigt. Durch erneutes Drücken der Videomodus -Taste schalten Sie zwischen den Modi um.
8	Maus Aufwärts ▲	Drücken Sie diese Taste, um zur vorhergehenden Seite zu wechseln.  Hinweis: Das Mini-USB-Kabel muss angeschlossen werden, wenn Sie die Seite aufwärts-Funktion nutzen möchten.
9	Maus Abwärts ▼	Drücken Sie diese Taste, um zur nächsten Seite zu wechseln.  Hinweis: Das Mini-USB-Kabel muss angeschlossen werden, wenn Sie die Seite abwärts-Funktion nutzen möchten.
10	Standbild	Zum Unterbrechen des Leinwandbildes drücken; drücken Sie zum Deaktivieren der Standbildfunktion erneut die „Standbild“-Taste.
11	Leerer Bildschirm	Drücken, um das Bild aus/einzublenden.
12	Projektor-Info	Durch Drücken erhalten Sie Informationen über die native Auflösung des Projektors.
13	S-Video	Zur Auswahl der S-Video-Quelle drücken.
14	Aufwärts 	Mit diesen Tasten wählen Sie die Elemente des OSD-Menüs (Bildschirmmenüs) aus.
15	Links 	Mit diesen Tasten wählen Sie die Elemente des OSD-Menüs (Bildschirmmenüs) aus.
16	Menü	Mit dieser Taste rufen Sie das OSD auf.
17	Lautstärke Aufwärts 	Mit dieser Taste erhöhen Sie die Lautstärke.

18	Quelle	Drücken Sie diese Taste, um als Signalquelle Analog RGB, Composite, Component (YPbPr, über VGA), HDMI oder S-Video-Quellen auszuwählen.
19	Lautstärke Abwärts 	Drücken Sie die Taste, um die Lautstärke zu verringern.
20	Trapezkorrektur-Anpassung +	Drücken Sie diese Taste, um Bildverzerrungen zu korrigieren, die durch ein Neigen des Projektors (+37/-40 °) hervorgerufen wurden.
21	Trapezkorrektur-Anpassung -	Drücken Sie diese Taste, um Bildverzerrungen zu korrigieren, die durch ein Neigen des Projektors (+37/-40 °) hervorgerufen wurden.
22	Auto-Anpassung	Drücken Sie auf diese Taste, um den Projektor und die Signalquelle zu synchronisieren. Autom. Anpassen kann nicht verwendet werden, wenn das OSD aktiviert ist.
23	Zoom +	Mit dieser Taste vergrößern Sie das Bild.
24	Zoom -	Mit dieser Taste verkleinern Sie das Bild.
25	VGA	Zur Auswahl der VGA-Quelle drücken.
26	Video	Zur Auswahl der Composite Video-Quelle drücken.

Verwendung des interaktiven Stifts

Ansicht von oben

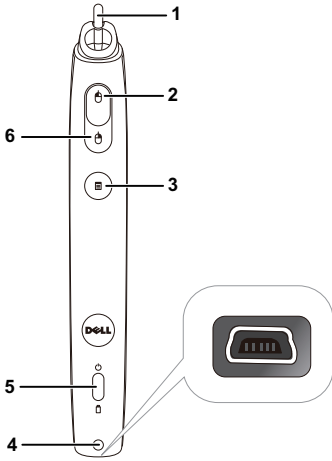

Ansicht von unten

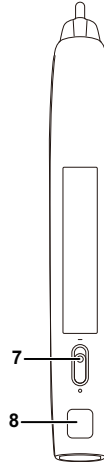

- 1 Austauschbare Spitze Drücken Sie zum Zeichnen oder Schreiben die Spitze. Wenn die Spitze eingedrückt ist, fungiert dies wie der Linksklick Ihrer Maus zum Schreiben und Zeichnen.

 **Hinweis:**

- Wenn die Spitze eingedrückt ist, schaltet der Stift in den Zeichenmodus um; die Tastenfunktion wird vorübergehend deaktiviert.
- Wenn die Spitze verschlissen ist, tauschen Sie sie bitte wie nachstehend gezeigt aus.

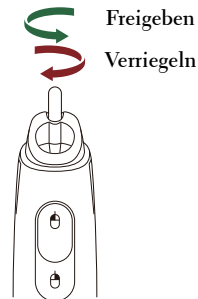

2	Links	Diese Taste fungiert als linke Maustaste.
3	Funktion	Die verfügbaren Funktionen werden im OSD-Menü „Einstellfunktion“ aufgelistet (siehe Seite 70).  Hinweis: Die Doppelklick-Funktionstaste dient dazu, die letzte(n) Aktion(en) rückgängig zu machen, sofern dies von der Software unterstützt wird.
4	Mini-USB-Ladeanschluss	Ermöglicht die Nutzung des Mini-USB-Kabels zur Aufladung. Siehe „Aufladen des Akkus Ihres interaktiven Stifts“ auf Seite 44.
5	LED-Anzeigen	Es sind zwei LEDs verfügbar: Grün und gelb (siehe "Erläuterung der LED-Signale des interaktiven Stifts" auf Seite 133).
6	Rechts	Diese Taste fungiert als rechte Maustaste.
7	Ein-/Ausschalter	Hiermit schalten Sie den interaktiven Stift ein und aus.
8	Firmware-Aktualisierungsanschluss	Zur Firmware-Aktualisierung von interaktivem Stift und RF-Board.

OSD-Warmmeldungen – „Geringer Batteriestand“

- Die „Geringer Batteriestand“-Warnmeldung erscheint, wenn die Akkuspannung weniger als 2 V beträgt. In diesem Zustand kann der Stift noch etwa 1 bis 2 Stunden betrieben werden.
- Der Stift wird deaktiviert, wenn die Batteriespannung weniger als 1,8 V beträgt.

Tastenkombinationen

- **Links + Funktion:** Das Stiftdaten-Menü erscheint auf der Leinwand.
- **Funktionstaste gedrückt halten:** Halten Sie die Funktionstaste zwei Sekunden lang gedrückt; das Funktionsmenü erscheint auf der Leinwand. Nutzen Sie zum Aufwärts-/Abwärtsbewegen die Links-/Rechtstaste und zum Aufrufen/Bestätigen die Funktionstaste.
- Wenn im Einstellfunktion-Menü die Option Umschalten ausgewählt ist, wählen Sie durch Drücken der Funktionstaste zwischen den Modi Normal / Zeichnen / Stabil.



Hinweis: Der interaktive Stift unterstützt nicht die Windows-Mausfunktion „Primäre und sekundäre Taste umschalten“.

Verwenden der Handschlaufe

Bitte nutzen Sie zur Sicherheit die Handschlaufe, falls Ihnen der interaktive Stift einmal entgleitet; dadurch können Sie Schäden am interaktiven Stift, umliegenden Gegenständen sowie Personenschäden verhindern.

1 Führen Sie die Handschlaufe durch die Öse.

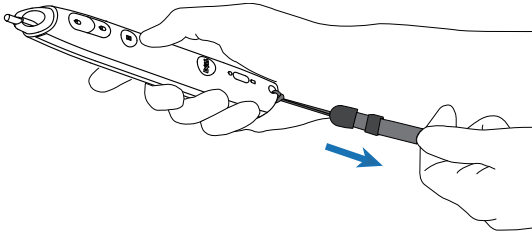

2 Ziehen Sie die Handschlaufe um Ihr Handgelenk.

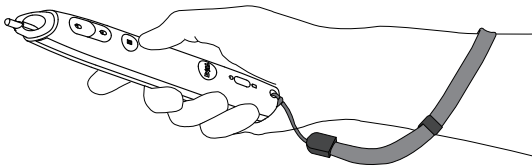

Batterien in die Fernbedienung einlegen

 **Hinweis:** Nehmen Sie bei Nichtgebrauch die Batterien aus der Fernbedienung.

1 Betätigen Sie den Riegel, heben Sie den Batteriefachdeckel ab.

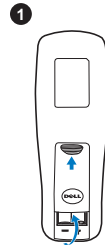

2 Beachten Sie die Polaritätskennzeichnungen (+/-) an den Batterien.

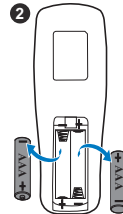

3 Legen Sie die Batterien richtig herum in das Batteriefach ein; achten Sie auf die Markierungen im Batteriefach.

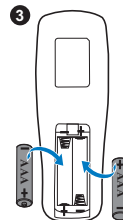

 **Hinweis:** Mischen Sie keine unterschiedlichen Batterietypen und keine verbrauchten und frischen Batterien.

4 Setzen Sie den Batteriefachdeckel wieder auf.

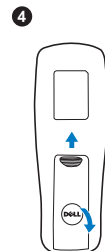

Aufladen des Akkus Ihres interaktiven Stifts

Wenn die Akkuleuchte des interaktiven Stifts orange blinkt, ist die Kapazität des internen Akkus nahezu erschöpft (sobald der Akku vollständig entladen ist, können Sie den interaktiven Stift nicht durch Drücken der Spitze, Links-, Rechts- oder Einstellfunktionstaste aktivieren).

Verbinden Sie zum Aufladen des Akkus ein Mini-USB-Kabel mit dem interaktiven Stift und Ihrem Computer oder Notebook (stellen Sie bei der Verbindung mit Computer/Notebook sicher, dass Computer/Notebook eingeschaltet ist). Die Akku-LED leuchtet während des Akkuladevorgangs; sobald der Akku vollständig geladen ist, schaltet sie sich aus.

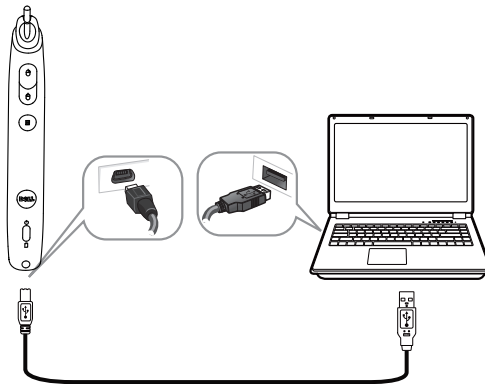

Sobald der Ladevorgang abgeschlossen ist, können Sie das Mini-USB-Kabel ziehen (alternativ lassen Sie das Kabel angeschlossen und nutzen den interaktiven Stift während des Ladevorgangs).



Hinweis: Beim ersten Mal dauert es mindestens 4 bis 5 Stunden, bis der Akku vollständig aufgeladen ist. Ein vollständig aufgeladener Akku ermöglicht einen kontinuierlichen Betrieb von 25 Stunden und bis zu vier Wochen im Bereitschaftsmodus.



Vorsicht: Der Lithium-Akku kann wiederaufgeladen werden; er kann nicht durch den Benutzer ersetzt oder repariert werden. Falls Ihr interaktiver Stift nicht aufgeladen wird, wenden Sie sich bitte an Dell (siehe "Kontakt zu Dell" auf Seite 144).



Vorsicht: Laden Sie den interaktiven Stift stets über das mitgelieferte Mini-USB-Kabel und Ihren Computer (oder über das Docking-Ladegerät) auf. Das Docking-Ladegerät ist nicht im Lieferumfang enthalten. Sie können es über die Dell-Webseite www.dell.com erwerben.

Vorstellung des Docking-Ladegerätes (optional)

Vorderansicht

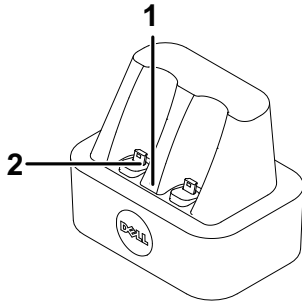

Vorderansicht

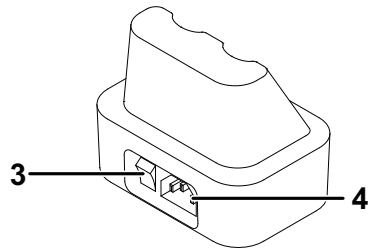

1	Betriebs-LED
2	Mini-USB-Anschluss
3	Ein-/Ausschalter
4	Netzanschluss



Hinweis: Das Docking-Ladegerät ist nicht im Lieferumfang der Projektoren S320 und S320wi enthalten. Sie können das Docking-Ladegerät über die Dell-Webseite www.dell.com erwerben.

LED-Anzeige des Docking-Ladegerätes

Grüne LED leuchtet	Wenn das Docking-Ladegerät eingeschaltet ist, leuchtet die grüne LED dauerhaft.
Grüne LED aus	Die grüne LED schaltet sich aus, sobald das Docking-Ladegerät ausgeschaltet wird.

LED-Anzeige am interaktiven Stift

Gelbe LED leuchtet	Die gelbe LED leuchtet während des Ladevorgangs.
Gelbe LED aus	Sobald der Akku vollständig aufgeladen ist, schaltet sich die LED aus und „Ladevorgang abgeschlossen“ wird angezeigt.
Gelbe LED blinkt	Wenn die gelbe LED blinkt (0,4 s ein, 0,6 s aus, 1 s pro Zyklus), zeigt dies an, dass keine Ladevorgang erfolgt. Es wurde ein Fehler des Ladegerätes oder ein Defekt des Akkus erkannt.

Spezifikationen des Docking-Ladegerät (Stromversorgung)

Modell:	Interaktiver Projektorstift - Ladestation
Stromversorgung:	Eingang: 100 – 240 VAC, 50 – 60 Hz, 0,2 A Ausgang: 5 V Gleichspannung / 1 A
Max. Temperatur:	40 °C

Aufladen des Akkus Ihres interaktiven Stifts über das Docking-Ladegerät

Sobald die Akkuleuchte des interaktiven Stifts orange blinkt, ist die Kapazität des internen Akkus nahezu erschöpft (sobald der Akku vollständig entladen ist, können Sie den interaktiven Stift nicht durch Drücken der Spitze, Links-, Rechts- oder Einstellfunktionstaste aktivieren).

Befolgen Sie zum Aufladen des Akkus die nachstehenden Schritte:

- 1 Schließen Sie das Netzkabel an die Steckdose an.

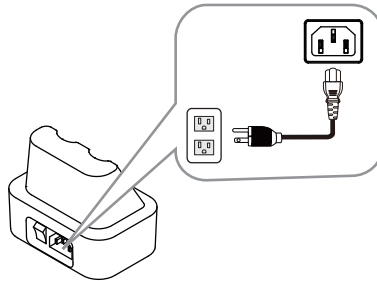

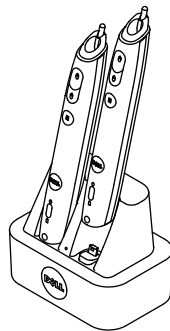

- 2 Verbinden Sie den interaktiven Stift mit dem Mini-USB-Port des Docking-Ladegeräts.

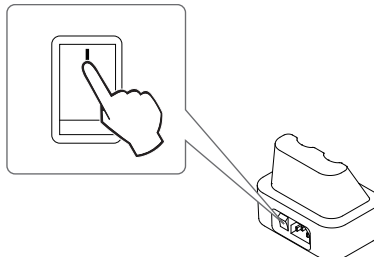

- 3 Betätigen Sie den Ein-/Ausschalter am Docking-Ladegerät.



 **Hinweis:** Während des Ladevorgangs leuchtet die orangefarbene Akku-LED des interaktiven Stifts, bis der Ladevorgang abgeschlossen ist.

 **Hinweis:** Beim ersten Mal dauert es mindestens 4 bis 5 Stunden, bis der Akku vollständig aufgeladen ist. Ein vollständig aufgeladener Akku ermöglicht einen kontinuierlichen Betrieb von bis zu 25 Stunden und bis zu vier Wochen im Bereitschaftsmodus.

 **Vorsicht:** Falls Ihr Docking-Ladegerät nicht lädt, wenden Sie sich bitte an DELL.

Fernbedienungsreichweite

Betriebsreichweite	
Winkel	$\pm 20^\circ$
Abstand	7 m/22,97 feet

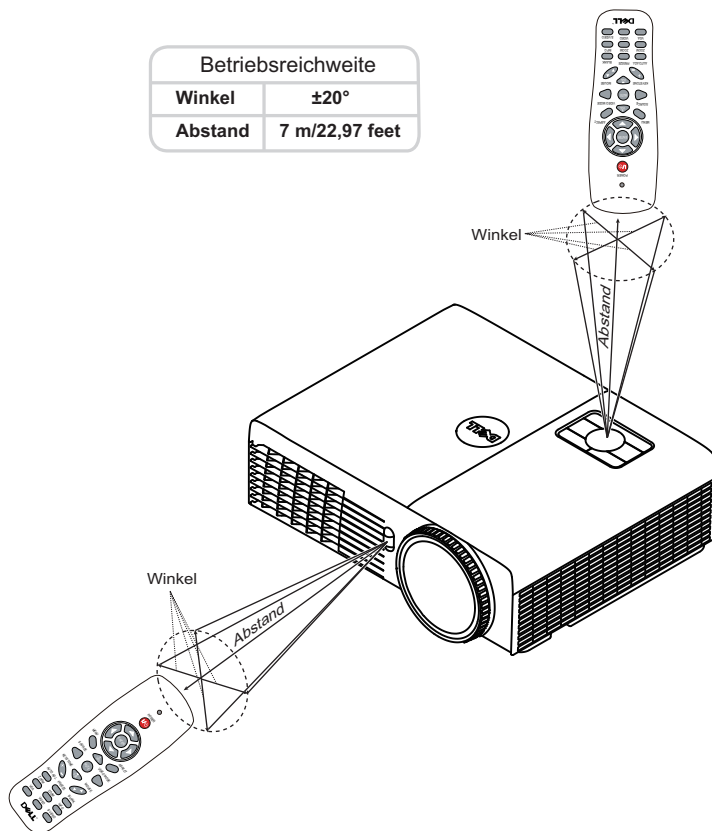

Hinweis: Die tatsächliche Reichweite kann etwas von den Angaben in der Abbildung abweichen. Bei schwachen Batterien können Störungen bei der Fernbedienung des Projektors auftreten.

Betriebsreichweite des interaktiven Stifts

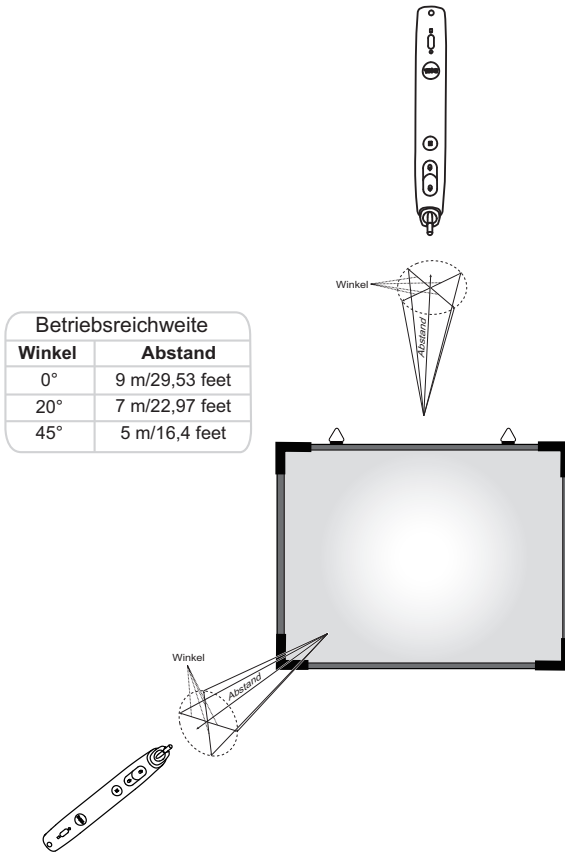

Hinweis:

- Der Projektor ist auf eine Helligkeit von 2000 lm, eine Bildgröße von 100 Zoll und den Helligkeitsmodus eingestellt.
- Unterstützt die Verbindung mehrerer Stifte (bis zu 10 Stück) mit nur einem Projektor; allerdings können diese Stifte nicht gleichzeitig verwendet werden.
- Die tatsächliche Reichweite kann etwas von den Angaben in der Abbildung abweichen.
- Die Verringerung der Projektorhelligkeit wirkt sich auf die Betriebsreichweite des Stifts aus.

OSD-Menü (Bildschirmmenü) verwenden

- Der Projektor verfügt über ein mehrsprachiges Bildschirmmenü (OSD), das mit und ohne angeschlossene Eingangsquelle angezeigt werden kann.
- Drücken Sie zum Aufrufen des Hauptmenüs die Menütaste am Bedienfeld bzw. auf der Fernbedienung.
- Wechseln Sie zwischen den Menüeinträgen im Hauptmenü, indem Sie die Tasten oder am Bedienfeld des Projektors oder auf der Fernbedienung drücken.
- Um ein Untermenü zu wählen, drücken Sie oder am Projektor oder auf der Fernbedienung.
- Um eine Option zu wählen, drücken Sie oder am Bedienfeld des Projektors oder an der Fernbedienung. Wenn eine Option gewählt wurde, wechselt die Farbe zu dunkelblau.
- Mit den Tasten / am Bedienfeld oder an der Fernbedienung passen Sie die Einstellungen an.
- Wenn Sie zum Hauptmenü zurückkehren möchten, drücken Sie am Bedienfeld oder auf der Fernbedienung.
- Drücken Sie zum Verlassen des OSD direkt die **Menü**-Taste am Bedienfeld oder auf der Fernbedienung.



Hinweis: OSD-Struktur und Einrichtung sind bei den Modellen S320 und S320wi identisch.

QU. WAHL

Das Eingangsquelle-Menü ermöglicht die Wahl der Eingangsquelle des Projektors.

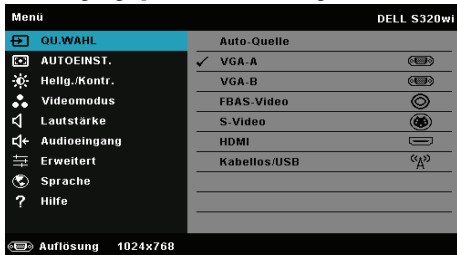

VGA-A—Durch Drücken von erkennt das Gerät ein VGA-A-Signal.

VGA-B—Durch Drücken von erkennt das Gerät ein VGA-B-Signal.

FBAS-VIDEO—Durch Drücken von erkennt das Gerät ein Composite-Video-Signal.

S-VIDEO—Durch Drücken von erkennt das Gerät ein S-Video-Signal.

HDMI—Durch Drücken von erkennt das Gerät ein HDMI-Signal.

KABELLOS/USB—Mit aktivieren Sie das Menü Eingangsquelle KABELLOS/USB.



Hinweis: KABELLOS/USB kann nach Aktivierung von „WLAN und LAN“ genutzt werden.

INGANGSQUELLE KABELLOS/USB

Das Menü Eingangsquelle KABELLOS/USB ermöglicht Ihnen die Aktivierung von Drahtlosanzeige, USB-Anzeige und USB-Betrachter.

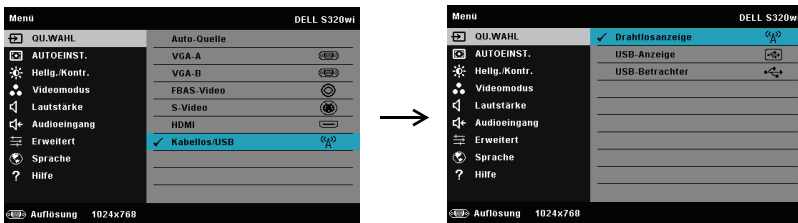

DRAHTLOSANZEIGE—Mit zeigen Sie die Drahtlos-Anleitung des Projektors auf dem Bildschirm an. Siehe „Bildschirm mit Anleitung zur Drahtlosverbindung“ auf Seite 76.

USB-ANZEIGE—Ermöglicht Ihnen via USB-Kabel die Anzeige des Computer-/Notebook-Bildschirms über Ihren Projektor.

USB-BETRACHTER—Ermöglicht Ihnen die Anzeige von Foto- und PPT-Dateien von Ihrem USB-Flash-Laufwerk. Siehe "Präsentation Go- (PtG-) Installation" auf Seite 83.

AUTOEINST.

Die Funktion Auto-Anpassung passt automatisch H. Position, V. Position, Frequenz und die Abstimmung des Projektors im PC-Modus an.

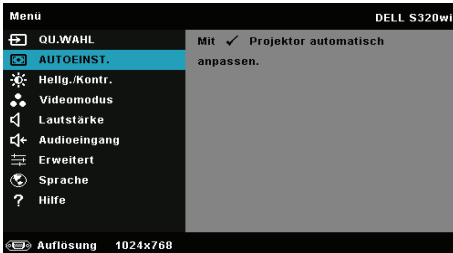

Hellig./Kontr.

Das Menü Helligkeit/Kontrast ermöglicht Ihnen die Anpassung der Helligkeits-/Kontrasteinstellungen Ihres Projektors.

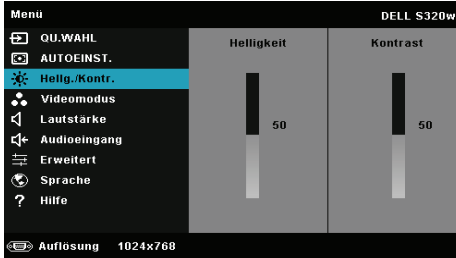

HELLIGKEIT—Mit den Tasten und können Sie die Helligkeit des Bildes einstellen.

KONTRAST—Mit den Tasten und können Sie den Kontrast einstellen.



Hinweis: Wenn Sie die Einstellungen von **Helligkeit** und **Kontrast** anpassen, schaltet der Projektor automatisch in den Benutzer-Modus um.

Videomodus

Das Videomodus-Menü ermöglicht Ihnen die Optimierung des Anzeigebildes: **Präsentation**, **Brillant**, **Film**, **sRGB** (bietet eine exaktere Farbwiedergabe) und **Benutzer** (Festlegen Ihrer bevorzugten Einstellungen).

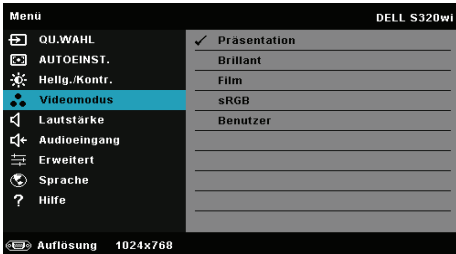

LAUTSTÄRKE

Das Lautstärke-Menü ermöglicht die Anpassung der Lautstärkeeinstellungen Ihres Projektors.

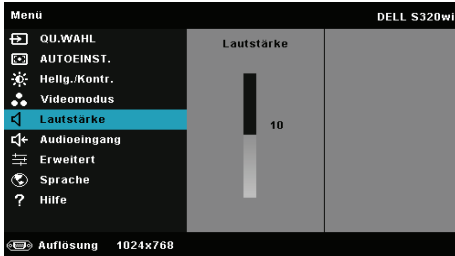

LAUTSTÄRKE—Mit erhöhen Sie die Lautstärke, mit verringern Sie die Lautstärke.

Audioeingang

Das Audioeingang-Menü ermöglicht die Wahl der Audioeingangsquelle. Folgende Optionen stehen zur Auswahl: **Analoger Eingang**, **HDMI** und **WLAN/LAN**.

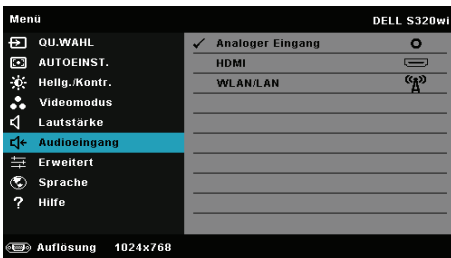

Hinweis: Vermeiden Sie ein Line-Eingangssignal durch Verbindung mit dem Mikrofonanschluss. Andernfalls hört der Benutzer durch Klemmung und Verzerrung des Audiosignals möglicherweise die von den Sprechern verursachten Geräusche.

Erweitert

Das Menü Erweiterte Einstellungen ermöglicht Ihnen die Änderung der Einstellungen von **Bildeinstlg.**, **Anzeigeeinstlg.**, **Projek.einstlg.**, **LAN**, **WLANEinstlg.**, **Menü**, **Energieeinstellungen**, **Interaktiv-Einstlg.** und **Projektor-Info**.

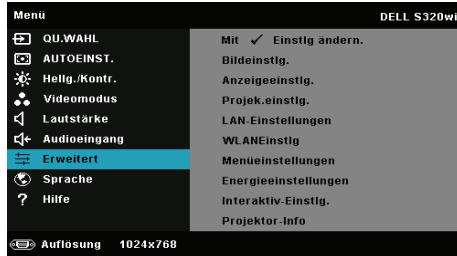

BILDEINSTLG. (IM PC-MODUS)—Wählen Sie die Option; rufen Sie mit die Bildeinstellungen auf. Das Bildeinstellungen-Menü bietet folgende Optionen:

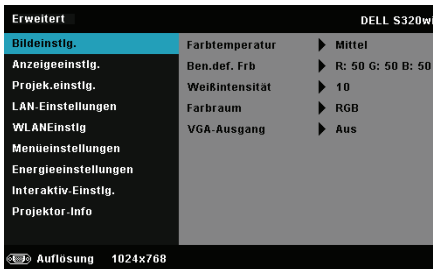

FARBTEMPERATUR—Hier können Sie die Farbtemperatur einstellen. Der Bildschirm erscheint bei höheren Temperaturen kühler, und bei niedrigeren Temperaturen wärmer. Bei einer Einstellung der Werte im **Farbeinst.** Menü, wird der Benutzermodus aktiviert. Die Werte werden im Benutzermodus gespeichert.

BEN.DEF. FRB.—Dient der manuellen Einstellung der Rot-, Grün-, und Blauanteile.

WEIßINTENSITÄT—Drücken Sie ; zeigen Sie mit und die Weißintensität an.

FARBRAUM—Ermöglicht die Auswahl des Farbraums. Folgende Optionen stehen zur Auswahl: RGB, YCbCr und YPbPr.

VGA-AUSGANG—Schalten Sie die VGA-Ausgangsfunktion im Standby-Modus des Projektors Ein oder Aus. Die Standardeinstellung ist Aus.



Hinweis: Wenn Sie die Einstellungen von **Farbtemperatur**, **Ben.def. Frb.** und **Weißintensität** anpassen, schaltet der Projektor automatisch auf **Benutzermodus** um.

BILDEINSTLG. (IM VIDEOMODUS)—Wählen Sie die Option; rufen Sie mit die Bildeinstellungen auf. Das Bildeinstellungen-Menü bietet folgende Optionen:

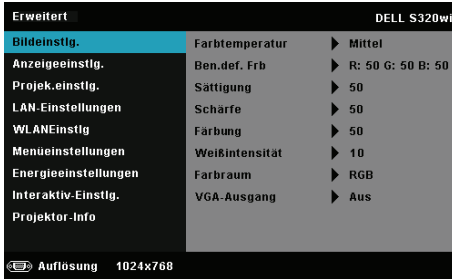

FARBTEMPERATUR—Hier können Sie die Farbtemperatur einstellen. Der Bildschirm erscheint bei höheren Temperaturen kühler, und bei niedrigeren Temperaturen wärmer. Bei einer Einstellung der Werte im **Farbeinst.** Menü, wird der Benutzermodus aktiviert. Die Werte werden im Benutzermodus gespeichert.

BEN.DEF. FRB.—Dient der manuellen Einstellung der Rot-, Grün-, und Blauanteile.

SÄTTIGUNG—Ermöglicht Anpassung der Videoquelle von Schwarz-Weiß-Darstellung und einer Darstellung mit satten Farben. Mit erhöhen Sie den Farbanteil im Bild, mit verringern Sie den Farbanteil im Bild.

SCHÄRFE—Mit erhöhen Sie die Bildschärfe, mit verringern Sie die Bildschärfe.

FÄRBUNG—Mit erhöhen Sie den Grünanteil im Bild, mit verringern Sie den Grünanteil im Bild (nur bei NTSC verfügbar).

WEIßINTENSITÄT—Drücken Sie ; zeigen Sie mit und die Weißintensität an.

FARBRAUM—Ermöglicht die Auswahl des Farbraums. Folgende Optionen stehen zur Auswahl: RGB YCbCr und YPbPr.

VGA-AUSGANG—Wählen Sie zum De-/Aktivieren der VGA-Ausgangsfunktion im Bereitschaftsmodus des Projektors Ein oder Aus. Standardeinstellung ist Aus.



Hinweis:

- 1 Wenn Sie die Einstellungen von **Farbtemperatur**, **Ben.def. Frb.**, **Sättigung**, **Schärfe**, **Färbung** und **Weißintensität** anpassen, schaltet der Projektor automatisch auf Benutzermodus um.
- 2 **Sättigung**, **Schärfe** und **Färbung** sind nur bei den Eingangsquellen FBAS und S-Video verfügbar.

BILDEINSTLG. (KEINE EINGANGSQUELLE)—Wählen Sie die Option; rufen Sie mit die Bildeinstellungen auf. Das Bildeinstellungen-Menü bietet folgende Optionen:

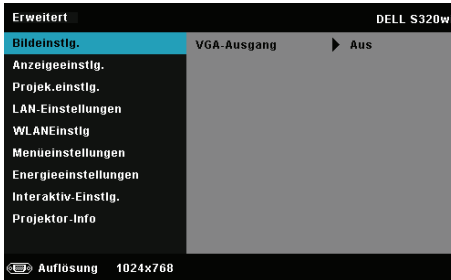

VGA-AUSGANG—Wählen Sie zum De-/Aktivieren der VGA-Ausgangsfunktion im Bereitschaftsmodus des Projektors Ein oder Aus. Standardeinstellung ist Aus.

ANZEIGEEINSTLG. (IM PC-MODUS)—Wählen Sie die Option; drücken Sie zum Einblenden der Anzeigeeinstellungen . Das Anzeigeeinstellungen-Menü bietet folgende Optionen:

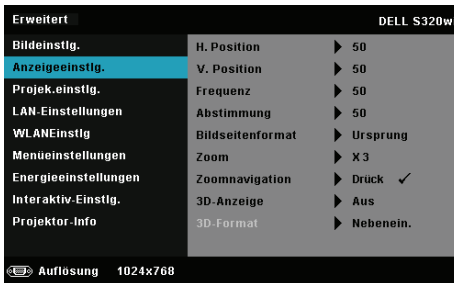

H. POSITION—Mit bewegen Sie das Bild nach rechts, mit bewegen Sie das Bild nach links.



V. POSITION—Mit bewegen Sie das Bild nach oben, mit bewegen Sie das Bild nach unten.

FREQUENZ—Ermöglicht das Ändern der Taktfrequenz der Anzeigedaten, um sie mit der Grafikkartenfrequenz des Computers abzustimmen. Wenn Sie senkrechte, flimmernde Wellen sehen, können Sie diese über die Frequenz-Steuerung minimieren. Es handelt sich hierbei nur um eine Grobeinstellung.



ABSTIMMUNG—Hier wird die Phase des Anzeigesignals mit der Grafikkarte synchronisiert. Ein instabiles oder flimmerndes Bild lässt sich mit der Option Abstimmung korrigieren. Es handelt sich hierbei um eine Feineinstellung.

BILDSEITENFORMAT—Ermöglicht die Wahl eines Formates für die Bildanzeige. Zur Verfügung stehen: Ursprung, 16:9 und 4:3.

- Ursprung — Wählen Sie Ursprung, wenn das Seitenverhältnis des projizierten Bildes entsprechend der Eingangsquelle beibehalten werden soll.
- 16:9 — Das Eingangssignal wird auf die Breite der Projektionsfläche skaliert und zeigt ein 16:9-Bild an.
- 4:3 — Das Eingangssignal wird auf die Größe der Projektionsfläche skaliert und zeigt ein Bild im 4:3-Format an.

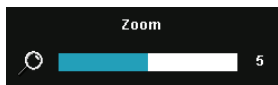



ZOOM—Drücken Sie zum Vergrößern und Anzeigen des Bildes  und .

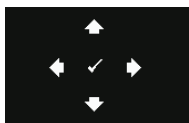

Passen Sie die Bildskalierung mit  oder  an; drücken Sie zur Anzeige  auf der Fernbedienung.



ZOOMNAVIGATION—Mit  rufen Sie das Menü Zoomnavigation auf.

Mit , ,   navigieren Sie über die Projektionsfläche.

3D-ANZEIGE—Durch Auswahl von Ein startet die 3D-Anzeigefunktion (Standardeinstellung ist Aus).



Hinweis:

1. Wenn Sie einen 3D-Effekt erzielen möchten, benötigen Sie noch weitere Komponenten:
 - a Computer/Notebook mit einer vierfach gepufferten Grafikkarte mit 120 Hz-Signalausgang.
 - b "Aktive" 3D-Brille mit DLP Link™.
 - c 3D-Inhalte. Siehe "Hinweis 4".
 - d 3D-Player. (z. B. ein stereoskopisches Wiedergabegerät)
2. Aktivieren Sie die 3D-Funktion, wenn alle nachstehend genannten Bedingungen erfüllt sind:
 - a Computer/Notebook mit Grafikkarte, die via VGA- oder HDMI-Kabel eine Signalausgabe bei 120 Hz unterstützt.
 - b Die Eingabe von 3D-Inhalten via Video und S-Video.
3. "3D-Anzeige" - die Option wird in den "Anzeigeeinstlg." des "Erweitert"-Menüs nur aktiviert, wenn der Projektor einen der obengenannten Eingänge erkennt.
4. Es gelten folgende 3D-Unterstützung und Bildwiederholfrequenzen:
 - a VGA/HDMI bei 1280 x 720, 1024 x 768 und 800 x 600 bei 120 Hz
 - b Composite/S-Video bei 60 Hz
 - c Component 480i und 576i
5. Das empfohlene VGA-Signal eines Notebooks ist die Einzelmodusausgabe (der Dualmodus wird nicht empfohlen).

3D-FORMAT—Ermöglicht die Auswahl des 3D-Formats. Zur Verfügung stehen: Nebenein., Nebenein./voll, Frame Sequential, Field Sequential, Oben/unten und Oben/unten/voll.

3D-SYNC-INVETR—Falls ein ungleichmäßiges oder überlappendes Bild beim Tragen der DLP-3D-Brille angezeigt wird, müssen Sie möglicherweise zur Erzielung einer optimalen Abstimmung der Links-Rechts-Bildfolge und damit der Gewährleistung einer korrekten Bildanzeige die "Invert"-Funktion ausführen. (bei DLP-3D-Brillen)

ANZEIGEEINSTLG. (IM VIDEOMODUS)—Wählen Sie die Option; drücken Sie zum Einblenden der Anzeigeeinstellungen . Das Anzeigeeinstellungen-Menü bietet folgende Optionen:

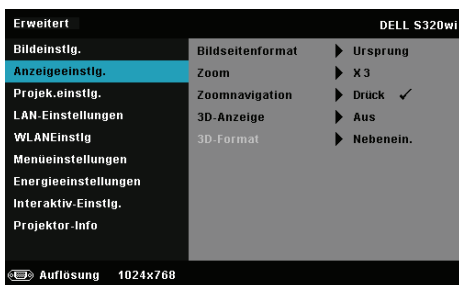

BILDSEITENFORMAT—Ermöglicht die Wahl eines Formates für die Bildanzeige. Zur Verfügung stehen: Ursprung, 16:9 und 4:3.

- Ursprung — Wählen Sie Ursprung, wenn das Seitenverhältnis des projizierten Bildes entsprechend der Eingangsquelle beibehalten werden soll.
- 16:9 — Das Eingangssignal wird auf die Breite der Projektionsfläche skaliert und zeigt ein 16:9-Bild an.
- 4:3 — Das Eingangssignal wird auf die Größe der Projektionsfläche skaliert und zeigt ein Bild im 4:3-Format an.

ZOOM—Drücken Sie zum Vergrößern und Anzeigen des Bildes und .

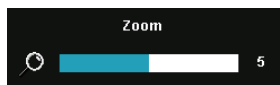

Passen Sie die Bildskalierung mit oder an; drücken Sie zur Anzeige auf der Fernbedienung.



ZOOMNAVIGATION—Mit rufen Sie das Menü Zoomnavigation auf.

Mit navigieren Sie über die Projektionsfläche.

3D-ANZEIGE—Durch Auswahl von Ein startet die 3D-Anzeigefunktion (Standardeinstellung ist Aus).



Hinweis:

1. Wenn Sie einen 3D-Effekt erzielen möchten, benötigen Sie noch weitere Komponenten:
 - a Computer/Notebook mit einer vierfach gepufferten Grafikkarte mit 120 Hz-Signalausgang.
 - b "Aktive" 3D-Brille mit DLP Link™.
 - c 3D-Inhalte. Siehe "Hinweis 4".
 - d 3D-Player. (z. B. ein stereoskopisches Wiedergabegerät)
2. Aktivieren Sie die 3D-Funktion, wenn alle nachstehend genannten Bedingungen erfüllt sind:
 - a Computer/Notebook mit Grafikkarte, die via VGA- oder HDMI-Kabel eine Signalausgabe bei 120 Hz unterstützt.
 - b Die Eingabe von 3D-Inhalten via Video und S-Video.
3. "3D-Anzeige" - die Option wird in den "Anzeigeeinstlg." des "Erweitert"-Menüs nur aktiviert, wenn der Projektor einen der obengenannten Eingänge erkennt.
4. Es gelten folgende 3D-Unterstützung und Bildwiederholfrequenzen:
 - a VGA/HDMI bei 1280 x 720, 1024 x 768 und 800 x 600 bei 120 Hz
 - b Composite/S-Video bei 60 Hz
 - c Component 480i und 576i
5. Das empfohlene VGA-Signal eines Notebooks ist die Einzelmodusausgabe (der Dualmodus wird nicht empfohlen).

3D-FORMAT—Ermöglicht die Auswahl des 3D-Formats. Zur Verfügung stehen: Nebenein., Nebenein./voll, Frame Sequential, Field Sequential, Oben/unten und Oben/unten/voll.

3D-SYNC-INVETR—Falls ein ungleichmäßiges oder überlappendes Bild beim Tragen der DLP-3D-Brille angezeigt wird, müssen Sie möglicherweise zur Erzielung einer optimalen Abstimmung der Links-Rechts-Bildfolge und damit der Gewährleistung einer korrekten Bildanzeige die "Invert"-Funktion ausführen. (bei DLP-3D-Brillen)

PROJEK.EINSTLG.—Wählen Sie die Option; rufen Sie mit  die Projektoreinstellungen auf. Das Projektoreinstellungen-Menü bietet folgende Optionen:

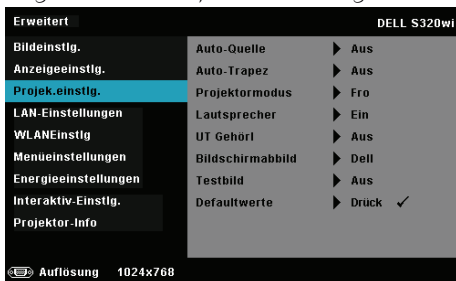

AUTO-QUELLE—Wählen Sie zum Sperren des aktuellen Eingangssignals **Aus** (Standardoption). Falls Sie die Source-Taste drücken, wenn der **Auto-Quelle**-Modus auf **Aus** eingestellt ist, können Sie das Eingangssignal manuell auswählen. Wählen Sie zur automatischen Erkennung verfügbarer Eingangssignale **Ein**. Wenn Sie bei eingeschaltetem Projektor die Taste **Quelle** drücken, findet das Gerät automatisch das nächste verfügbare Eingangssignal.

AUTO-TRAPEZ—Wählen Sie **Ein**, um die Bildverzerrung, die durch ein Neigen des Projektors hervorgerufen wird, zu korrigieren.

PROJEKTORMODUS—Ermöglicht die Wahl des Projektormodus, je nach Art der Projektormontage.

- Rückprojektion - Tisch — Der Projektor spiegelt das Bild, so dass der Projektor hinter einer durchscheinenden Leinwand aufgestellt werden kann.
- Rückprojektion - Wandhalterung — Der Projektor dreht das Bild horizontal und vertikal um. Sie können mit einem an der Wand montierten Projektor von der Rückseite einer durchscheinenden Leinwand aus projizieren.
- Frontprojektion - Tisch — Dies ist die Standardoption.
- Frontprojektion - Wandhalterung — Der Projektor stellt das Bild bei einer Wandmontage auf den Kopf.

LAUTSPRECHER—Wählen Sie zum Aktivieren der Lautsprecher **Ein**. Wählen Sie zum Deaktivieren der Lautsprecher **Aus**.

UT GEHÖRL—Wählen Sie zum Aktivieren der Untertitel und zum Einblenden des Untertitelmenüs **Ein**. Wählen Sie die gewünschte Untertiteloption: CC1, CC2, CC3 oder CC4.



Hinweis:



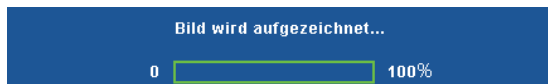

1. Untertitel können nur bei NTSC-Signalen angezeigt werden.
2. Geschlossene Untertitel können nur über S-Video- und Composite-Video-Eingänge aktiviert werden.

BILDSCHIRMABBILD—Standardmäßig wird das Dell-Logo als Hintergrundbild verwendet. Alternativ können Sie zum Einfangen der Anzeige die Option **Bild erfassen** auswählen. Die folgende Meldung erscheint auf dem Bildschirm.



Hinweis: Wenn Sie ein Vollbild aufzeichnen möchten, achten Sie darauf, dass die Auflösung des Eingangssignals 1024 x 768 beträgt.

TESTBILD—Das Testbild können Sie zum Überprüfen von Fokus und Auflösung verwenden.

Sie können **Testbild** de-/aktivieren, indem Sie **Aus**, 1 oder 2 auswählen. Sie können das Testbild 1 auch aufrufen, indem Sie die Bedientastasten  und  gleichzeitig 2 Sekunden lang gedrückt halten. Sie können das Testbild 2 auch aufrufen, indem Sie die Bedientastasten  und  gleichzeitig 2 Sekunden lang gedrückt halten.

Testbild 1:

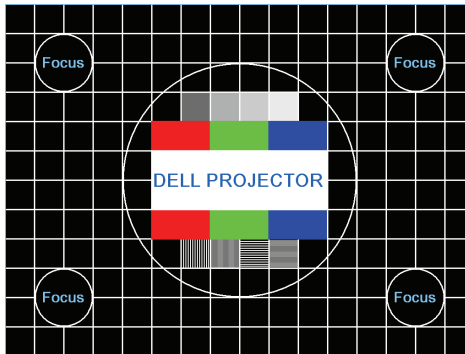

Testbild 2:

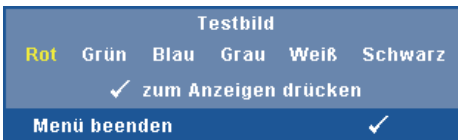

DEFAULTWERTE—Wählen Sie die Option; drücken Sie zum Zurücksetzen aller Einstellungen auf die werkseitigen Standardeinstellungen . Die folgende Warnmeldung wird angezeigt:

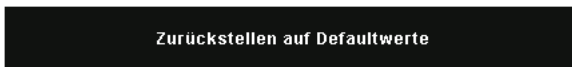





Dazu gehören die Einstellungen für die Signalquellen Computer und Video.

LAN-EINSTELLUNGEN—Wählen und drücken Sie , um die LAN-Einstellungen zu aktivieren. Das LAN-Einstellungsmenü bietet folgende Optionen:



WLAN UND LAN—Wählen Sie zur Aktivierung der WLAN/LAN-Funktion Aktiv.

DHCP—Falls ein DHCP-Server im Netzwerk vorhanden ist, wird die IP-Adresse automatisch bezogen, wenn Sie bei DHCP die Option Ein wählen. Wenn DHCP auf Aus eingestellt ist, müssen Sie IP-Adresse, Subnetzmaske und Gateway manuell festlegen. Mit  /  können Sie IP-Adresse, Subnetzmaske und Gateway auswählen. Bestätigen Sie jede Eingabe mit der Eingabetaste, springen Sie dann mit  /  zum nächsten Element.

IP-ADRESSE—Zur automatischen oder manuellen Zuweisung der IP-Adresse des Projektors im Netzwerk.









SUBNETZMASKE—Konfigurieren Sie die Subnetzmaske der Netzwerkverbindung.

GATEWAY—Fragen Sie bei manueller Konfiguration der Gateway-Adresse Ihren Netzwerk-/Systemadministrator.

DNS—Wenden Sie sich zur manuellen Konfiguration der DNS-Server-IP-Adresse an Ihren Netzwerk-/Systemadministrator.

STORE—Mit  speichern Sie die Änderungen der Netzwerkkonfiguration.

Hinweis:

1. Wählen Sie mit  /  zwischen IP-Adresse, Subnetzmaske, Gateway, DNS und Store.
2. Mit  rufen Sie zum Einstellen des Wertes IP-Adresse, Subnetzmaske, Gateway oder DNS auf. (Die ausgewählte Option wird blau hervorgehoben)
 - a Wählen Sie mit  und  die gewünschte Option.
 - b Stellen Sie den Wert mit Hilfe von  und  ein.
 - c Drücken Sie nach Abschluss der Einrichtung zum Verlassen die -Taste.

- Nachdem IP-Adresse, Subnetzmaske, Gateway und DNS eingerichtet sind, wählen Sie **Store** und drücken zum Speichern der Einstellungen .
- Wenn Sie **Store** auswählen, ohne die **Enter**-Taste zu betätigen, behält das System die Originalereinstellungen bei.

ZURÜCK—Mit  setzen Sie die Netzwerkkonfiguration zurück.

WLANEINSTLG—Wählen Sie die Option; rufen Sie mit  die WLAN-Einstellungen auf. Das WLANEinstlg-Menü bietet folgende Optionen:



DRAHTLOS—Falls Ihr Projektor über einen installierten Drahtlos-Dongle verfügt, wird bei dieser Option **Verb.** angezeigt.

DHCP-SERVER—Ermöglicht die Aktivierung des DHCP-Servers des Drahtlosnetzwerks.

START-IP ADRESSE—Weist die Start-IP-Adresse des DHCP-Servers automatisch oder manuell dem drahtlos verbundenen Projektor zu.

END-IP ADRESSE—Weist die End-IP-Adresse des DHCP-Servers automatisch oder manuell dem drahtlos verbundenen Projektor zu.









SUBNETZMASKE—Zur Konfiguration der Subnetzmaske der Drahtlosverbindung.

GATEWAY—Fragen Sie bei manueller Konfiguration der Gateway-Adresse Ihren Netzwerk-/Systemadministrator.

DNS—Wenden Sie sich zur manuellen Konfiguration der DNS-Server-IP-Adresse an Ihren Netzwerk-/Systemadministrator.

STORE—Mit  speichern Sie die Änderungen der Drahtlosnetzwerkkonfiguration.

Hinweis:

- Wählen Sie mit  /  zwischen IP-Adresse, Subnetzmaske, Gateway, DNS und Store.
- Mit  rufen Sie zum Einstellen des Wertes IP-Adresse, Subnetzmaske, Gateway bzw. DNS auf. (Die ausgewählte Option wird blau hervorgehoben)
 - Wählen Sie mit  und  die gewünschte Option.
 - Stellen Sie den Wert mit Hilfe von  und  ein.
 - Drücken Sie nach Abschluss der Einrichtung zum Verlassen die -Taste.

- Nachdem IP-Adresse, Subnetzmaske, Gateway und DNS eingerichtet sind, wählen Sie **Store** und drücken zum Speichern der Einstellungen .
- Wenn Sie **Store** auswählen, ohne die **Enter**-Taste zu betätigen, behält das System die Originaleinstellungen bei.

ZURÜCK—Mit setzen Sie die Drahtlos-Konfiguration zurück.

MENÜEINSTELLUNGEN—Wählen Sie die Option; mit rufen Sie die Menüeinstellungen auf. Die Menüeinstellungen bestehen aus den folgenden Optionen:

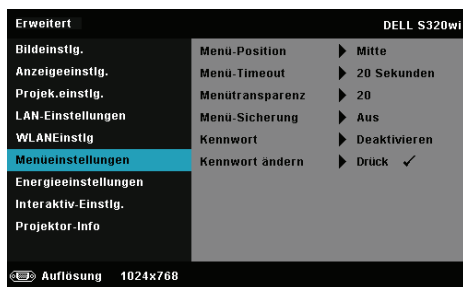

MENÜ-POSITION—Ermöglicht das Ändern der Position des Bildschirmmenüs auf dem Bildschirm.

MENÜ-TIMEOUT—Hier können Sie eine Zeitvorgabe zur Ausblendung des OSD festlegen. Standardmäßig wird das OSD, wenn keine Aktivität vorliegt, nach 20 Sekunden ausgeblendet.

MENÜTRANSPARENZ—Wählen Sie das Transparenzniveau für den OSD-Hintergrund.

MENÜ-SICHERUNG—Wählen Sie zum Aktivieren der Menü-Sicherung und zum Ausblenden des Bildschirmmenüs **Ein**. Wählen Sie zum Deaktivieren der Menü-Sicherung **Aus**. Wenn Sie die Menüsicureungsfunktion bei ausgeblendetem Bildschirmmenü deaktivieren möchten, drücken Sie die **Menü**-Taste im Bedienfeld oder der Fernbedienung 15 Sekunden lang und deaktivieren dann die Funktion.

KENNWORT—Wenn die Kennwortsicherung aktiviert ist, erscheint bei Anschließen des Geräts an das Stromnetz und Einschalten auf dem Bildschirm die Aufforderung, das Kennwort einzugeben. Standardmäßig ist diese Funktion deaktiviert. Diese Funktion können Sie durch Auswahl von **Aktiv** aktivieren. Falls zuvor ein Kennwort festgelegt wurde, geben Sie zunächst das Kennwort ein und wählen die Funktion anschließend aus. Beim nächsten Einschalten des Projektors ist die Kennwortfunktion aktiviert. Wenn Sie diese Funktion aktiviert haben, werden Sie nach dem Einschalten des Projektors zur Eingabe des Kennworts aufgefordert:

- Erste Aufforderung zur Eingabe des Kennworts:

- a Wählen Sie **Menüeinstellungen**, drücken Sie ; wählen Sie dann bei **Kennwort** die Kennwortoption **Aktiv**.

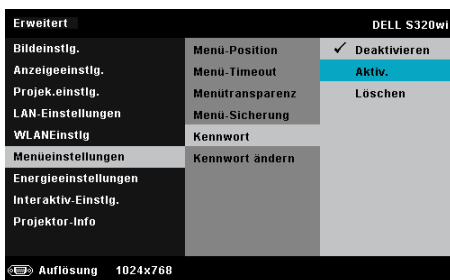

- b Die Kennwortaktivierungsfunktion wird eingeblendet. Geben Sie über die Anzeige eine 4-stellige Nummer ein; drücken Sie .

S320-Anzeige: Kennwort

S320wi-Anzeige: Kennwort

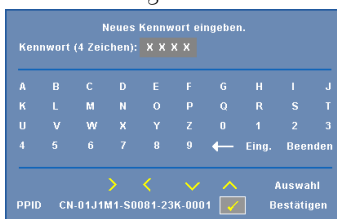

- c Geben Sie das Kennwort zum Bestätigen ein zweites Mal ein.
- d Wenn das richtige Kennwort eingegeben wurde, können Sie auf alle Funktionen des Projektors zugreifen.
- 2 Falls das Kennwort falsch war, haben Sie noch zwei weitere Versuche. Nach drei ungültigen Versuchen schaltet sich der Projektor automatisch aus.

 **Hinweis:** Falls Sie das Kennwort vergessen haben, wenden Sie sich an DELL™ oder einen qualifizierten Servicemitarbeiter.

- 3 Deaktivieren Sie die Kennwortfunktion, indem Sie zum Beenden die Option **Deaktivieren** wählen.
- 4 Wählen Sie zum Löschen des Kennwortes die Option **Löschen**.

KENNWORT ÄNDERN—Geben Sie das ursprüngliche Kennwort ein. Geben Sie dann das neue Kennwort ein; bestätigen Sie das neue Kennwort durch erneute Eingabe.

S320-Anzeige: Kennwort ändern

S320wi-Anzeige: Kennwort ändern

Bitte altes Kennwort eingeben.

Kennwort (4 Zeichen): X X X X

A	B	C	D	E	F	G	H	I	J
K	L	M	N	O	P	Q	R	S	T
U	V	W	X	Y	Z	0	1	2	3
4	5	6	7	8	9	←	Eing.	Beenden	

PPID CN-01J1M1-S0081-23K-0001 Auswahl Bestätigen

Bitte altes Kennwort eingeben.

Kennwort (4 Zeichen): X X X X

A	B	C	D	E	F	G	H	I	J
K	L	M	N	O	P	Q	R	S	T
U	V	W	X	Y	Z	0	1	2	3
4	5	6	7	8	9	←	Eing.	Beenden	

PPID CN-0T19R9-S0081-23K-0001 Auswahl Bestätigen

Neues Kennwort eingeben.

Kennwort (4 Zeichen): X X X X

A	B	C	D	E	F	G	H	I	J
K	L	M	N	O	P	Q	R	S	T
U	V	W	X	Y	Z	0	1	2	3
4	5	6	7	8	9	←	Eing.	Beenden	

PPID CN-01J1M1-S0081-23K-0001 Auswahl Bestätigen

Neues Kennwort eingeben.

Kennwort (4 Zeichen): X X X X

A	B	C	D	E	F	G	H	I	J
K	L	M	N	O	P	Q	R	S	T
U	V	W	X	Y	Z	0	1	2	3
4	5	6	7	8	9	←	Eing.	Beenden	

PPID CN-0T19R9-S0081-23K-0001 Auswahl Bestätigen

Neues Kennwort erneut eingeben.

Kennwort (4 Zeichen): X X X X

A	B	C	D	E	F	G	H	I	J
K	L	M	N	O	P	Q	R	S	T
U	V	W	X	Y	Z	0	1	2	3
4	5	6	7	8	9	←	Eing.	Beenden	

PPID CN-01J1M1-S0081-23K-0001 Auswahl Bestätigen

Neues Kennwort erneut eingeben.

Kennwort (4 Zeichen): X X X X

A	B	C	D	E	F	G	H	I	J
K	L	M	N	O	P	Q	R	S	T
U	V	W	X	Y	Z	0	1	2	3
4	5	6	7	8	9	←	Eing.	Beenden	

PPID CN-0T19R9-S0081-23K-0001 Auswahl Bestätigen

ENERGIEEINSTELLUNGEN—Zum Aufrufen der Einstellungen zum Energiesparen wählen Sie . Das Energieeinstellungen-Menü bietet folgende Optionen:

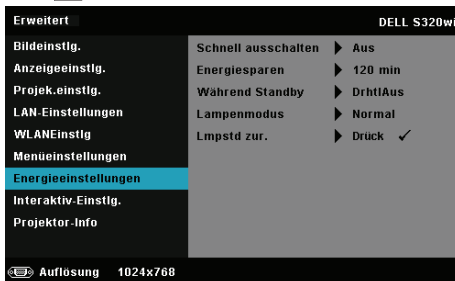

SCHNELL AUSSCHALTEN—Wählen Sie zum Ausschalten des Projektors durch eine einzelne Betätigung der Ein-/Austaste **Ein**. Diese Funktion ermöglicht ein schnelles Ausschalten des Projektors bei beschleunigter Lüftergeschwindigkeit. Diese schnelle Ausschaltvorgang ist ein wenig lauter.



Hinweis: Warten Sie 60 Sekunden, bevor Sie den Projektor erneut einschalten, damit sich die Innentemperatur stabilisieren kann. Nach dem Ausschalten dauert es etwas, bis Sie den Projektor wieder einschalten können. Der Lüfter läuft zum Senken der Innentemperatur noch etwa 30 Sekunden bei voller Drehzahl nach.

ENERGIESPAREN—Per Vorgabe wechselt der Projektor in den Energiesparmodus, wenn innerhalb von 120 Minuten keine Aktivität erkannt wird. 60 Sekunden, bevor der Projektor in den Energiesparmodus wechselt, erscheint eine Warnmeldung mit einem Countdown. Während der Countdown läuft, können Sie den Wechsel in den Energiesparmodus durch Betätigen einer beliebigen Taste verhindern.

Sie können auch eine andere Verzögerungszeit bis zum Wechseln in den Energiesparmodus festlegen. Die Verzögerungszeit steht für den Zeitraum, in dem der Projektor keinen Signaleingang hat.

Wird innerhalb des Zeitraums kein Eingangssignal erkannt, schaltet sich der Projektor aus. Drücken Sie die Ein-/Austaste, um den Projektor einzuschalten.

WÄHREND STANDBY—Wählen Sie zum De-/Aktivieren des WLAN/LAN-Modus **Drahtlosfunktion ein** oder **Drahtlosfunktion aus**, während sich der Projektor im Bereitschaftsmodus befindet (Standard ist Drahtlosfunktion aus).

LAMPENMODUS—Ermöglicht Ihnen die Auswahl zwischen den Modi **Normal**, **Öko** und **Dynamisch**.

Im Normalmodus arbeitet die Lampe mit voller Leistung. Der Betrieb im ECO-Modus verlängert die Lampennutzungsdauer, das Gerät läuft leiser, die Helligkeit wird verringert.

DYNAMISCH—Wählen Sie die Option; aktivieren Sie mit die Bildpflegefunktion.

LMPSTD ZUR.—Drücken Sie ; wählen Sie zum Zurücksetzen der Lampenbetriebszeit die Option **Bestätigen**.

INTERAKTIV-EINSTLG.—Wählen Sie die Option; rufen Sie mit die Interaktiv-Einstellungen auf. Das Menü Interaktiv-Einstlg. bietet folgende Optionen:

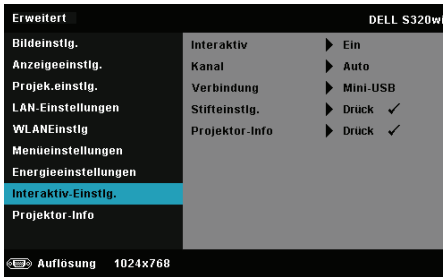

 **Hinweis:** Am S320-Projektor muss ein interaktives Modulset installiert werden, wenn Sie die Interaktiv-Funktion nutzen möchten. Siehe "Installation des optionalen interaktiven Modulsets" auf Seite 15.

INTERAKTIV—Standardoption ist Ein. Wählen Sie zum Deaktivieren der interaktiven Stiffunktion Aus.

 **Hinweis:**

1. Stellen Sie sicher, dass der interaktive Stift verbunden ist. Siehe "Verbindungsaufbau mit Ihrem interaktiven Stift" auf Seite 28.
2. Der interaktive Stift kann im erweiterten Modus nicht genutzt werden.
3. Die Interaktivität wird nur bei den folgenden Eingangsmodi unterstützt: VGA und HDMI von einem Computer, Drahtlosanzeige, USB-Anzeige oder LAN-Anzeige.

KANAL—Ermöglicht Ihnen die Einstellung der Kanalauswahl auf Auto oder Manuell.

- Auto — Der Kanal wird automatisch ausgewählt.
- Manuell — Der Kanal wird manuell ausgewählt. Es sind insgesamt 30 Kanäle verfügbar.

VERBINDUNG—Ermöglicht Ihnen die Einstellung der Anschlussauswahl auf Mini-USB oder Drahtlos/LAN.

STIFTEINSTLG.—Wählen Sie die Option; drücken Sie zum Einblenden der Stifteinstellungen . Das Stifteinstlg.-Menü bietet folgende Optionen:

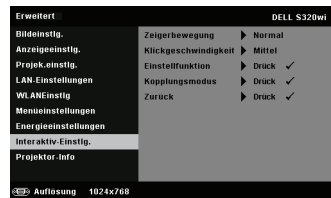
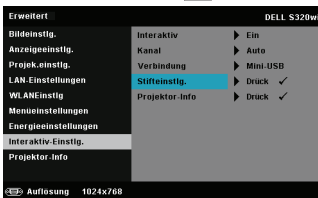

ZEIGERBEWEGUNG—Ermöglicht die Auswahl des Zeigerbewegungs-Modus: Normal, Zeichnen und Stabil.

- Normal — Im Normal-Modus können Sie durch Drücken der Linkstaste des interaktiven Stifts die Position des Zeigers einen Moment halten. Dieser Modus eignet sich bei der Verwendung des interaktiven Stifts als Maus; d. h. bei Verwendung von Linksklick- und Doppelklickfunktionen.
- Zeichnen — Im Zeichnen-Modus können Sie die Position zum Zeichnen frei bewegen. Dieser Modus eignet sich zum Zeichnen und Schreiben auf der Leinwand.
- Stabil — Im Stabil-Modus können Sie durch Gedrückthalten der Linkstaste des interaktiven Stifts die Zeiger auf vertikale oder horizontale Bewegungen beschränken. Wenn Sie den Finger von der Linkstaste nehmen, können Sie den Zeiger wieder frei bewegen. Dieser Modus eignet sich zum Zeichnen vertikaler und horizontaler Linien auf der Leinwand.

KLICKGESCHWINDIGKEIT—Ermöglicht Ihnen die Einstellung der Pausenzeit Ihrer Maus. Diese Funktion ist nur im Normal-Modus verfügbar. Es stehen folgende Optionen zur Auswahl: Schnell, Mittel und Niedrig.

- Schnell — Stellt die Standzeit der Zeigerbewegung auf den geringsten Wert ein; 0,5 Sekunden.
- Mittel — Stellt die Standzeit der Zeigerbewegung auf den mittleren Wert ein; 1,0 Sekunde.
- Niedrig — Stellt die Standzeit der Zeigerbewegung auf den höchsten Wert ein; 1,5 Sekunden.

EINSTELLFUNKTION—Ermöglicht Ihnen die Funktionseinstellung der Funktionstaste Ihres interaktiven Stifts. Verfügbare Optionen: **Toggle: Umschalten: Normal / Zeichnen / Stabil, PowerPoint-Anmerkung, Windows umschalten (Alt + Tab), Esc, Desktop zeigen (Befehlstaste + D), ExplorerÖffnen(Cmd+E), Mittlere Maustaste, Doppelklick und Deaktivieren.** (siehe "Verwendung des interaktiven Stifts" auf Seite 40).

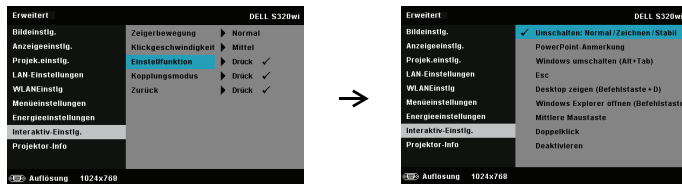

- Toggle: Umschalten: Normal / Zeichnen / Stabil — Funktion zum Umschalten zwischen den Modi Normal, Zeichnen und Stabil.

- PowerPoint-Anmerkung — Dient dem Einfügen von Anmerkungen in einer PowerPoint-Präsentation.
- Windows umschalten (Alt + Tab) — Funktion zum Umschalten zwischen Fenstern; wie die Tastaturschnelltaste Alt + Tab.
- Esc—Funktioniert als Esc-Taste der Tastatur.
- Desktop zeigen (Befehlstaste + D) — Dient dem Anzeigen des Desktops; dazu werden alle Fenster minimiert.
- Explorer Öffnen (Cmd+E) — Einstellen der Funktion auf das Öffnen des Windows Explorer.
- Mittlere Maustaste — Funktioniert als Scrollrad einer Maus.
- Doppelklick — Dient der Durchführung eines Doppelklicks.
- Deaktivieren — Deaktiviert die Funktionstaste.

KOPPLUNGSMODUS—Ermöglicht Ihnen die Einstellung des Paarungsmodus auf Offen oder Fest.

- Kopplungsmodus — Bei Auswahl von **Öffnen** befolgen Sie zum Einstellen Ihres interaktiven Stifts auf den Offen-Modus die Anweisungen auf dem Bildschirm. (Über diesen Modus kann Ihr interaktiver Stift mit jedem interaktiven Dell-Projektor verwendet werden, wenn der Stift auf die Leinwand gerichtet ist.)

1. Drücken Sie zum Reaktivieren eine beliebige Taste des Stifts.
 2. Stift vom Bildschirm abheben.
 3. Zum Aufrufen des Kopplungsmodus die Tasten „Function“ und „Nib“ gleichzeitig 5 Sekunden lang gedrückt halten – die grüne LED blinkt zweimal.
 4. Mit dem Stift auf den Bildschirm zeigen.

- Fixierter Modus — Bei Auswahl von **Fixiert** befolgen Sie zum Abschließen der Paarung zwischen Projektor und interaktivem Stift einfach die Anweisungen auf dem Bildschirm. (Dieser Modus stellt sicher, dass Ihr interaktiver Stift nur mit dem zugewiesenen Projektor gepaart wird.)

1. Drücken Sie zum Reaktivieren eine beliebige Taste des Stifts.
 2. Stift vom Bildschirm abheben.
 3. Halten Sie die Funktionstaste des Stifts im Paarungsmodus fünf Sekunden lang gedrückt; die grüne LED blinkt.
 4. Mit dem Stift auf den Bildschirm zeigen.
 5. Wählen Sie zum Start der Paarung „Ja“.

Ja ✓ Abbrechen ✓

Sobald die Paarung abgeschlossen ist, fixiert sich der Stift automatisch auf den Projektor, sobald dieser eingeschaltet wird.

ZURÜCK—Drücken Sie ; wählen Sie zum Zurücksetzen der Stifteinstellungen die Option Bestätigen.

PROJEKTOR-INFO—Ermöglicht Ihnen die Anzeige der Informationen zu Stift 1 oder Stift 2.



PROJEKTOR-INFO—Im Informations-Menü werden die aktuellen Projektoreinstellungen des S320 bzw. S320wi angezeigt.

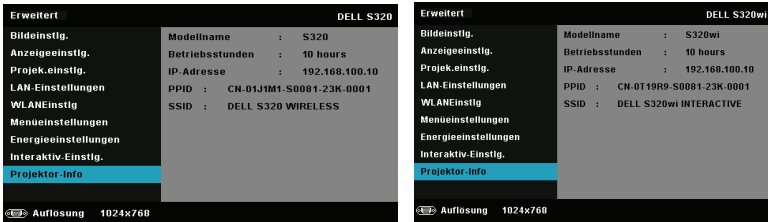

SPRACHE

Hier können Sie die gewünschte OSD-Sprache einstellen. Mit  rufen Sie das Sprache-Menü auf.



Hilfe

Falls ein Problem mit Ihrem Projektor auftritt, können Sie das Hilfe-Menü zur Problemlösung aufrufen.

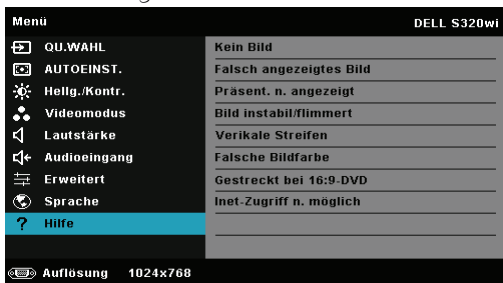

Einrichtung des Drahtlosnetzwerkes



Hinweis: Ihr Computer muss die folgenden Systemanforderungen erfüllen:

Betriebssystem:

- Windows

Microsoft Windows XP™ Home oder Professional mit Service Pack 2 (32 Bit empfohlen), Windows Vista (32 Bit) oder Windows® 7 Home oder Professional (32 oder 64 Bit)

- MAC

MacBook und höher, MacOS 10.5 und aktueller

Mindestanforderungen an die Hardware:

- a** Intel Dual Core 1.4 MHz oder besser
- b** 256 MB RAM erforderlich, 512 MB oder mehr empfohlen.
- c** 10 MB verfügbarer Festplattenspeicherplatz
- d** nViDIA oder ATI Grafikkarte mit 64 MB VRAM oder mehr
- e** Ethernet-Adapter (10 / 100 bps) für eine Ethernet-Verbindung
- f** Ein unterstützter WLAN-Adapter für eine WLAN-Verbindung (jedes NDIS-kompatible Wi-Fi-Gerät mit 802.11b oder 802.11g oder 802.11n)

Webbrowser

Microsoft Internet Explorer 6.0 oder 7.0 (empfohlen) oder 8.0, Firefox 1.5 oder 2.0 und Safari 3.0 und aktueller



Hinweis: Die Schritte der Drahtlosnetzwerkinstallation sind bei den Modellen S320 und S320wi identisch.

Aktivieren der WLAN-Funktion am Projektor

Bitte befolgen Sie zur drahtlosen Nutzung Ihres Projektors die nachfolgenden Schritte:

- 1 Installieren Sie den optionalen Drahtlosmodulset (im S320 optional). Siehe "Installation des optionalen Drahtlosmodulsets" auf Seite 14.



Hinweis: Drahtlosmodulset beim S320wi integriert.

- 2 Schließen Sie das Netzkabel an eine Steckdose an und betätigen Sie die Ein-/Austaste.

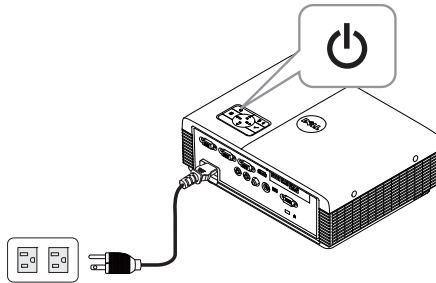

- 3 Drücken Sie die Menü-Taste am Projektorbedienfeld oder auf der Fernbedienung.

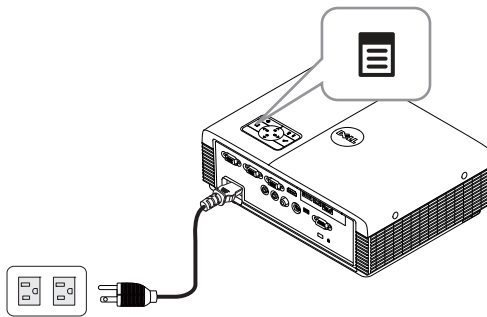

Hinweis: Mit den Tasten , ,  und  navigieren Sie, mit  treffen Sie Ihre Auswahl.

- 4 Rufen Sie das **QU. WAHL**-Menü auf; wählen Sie **KABELLOS/USB** und anschließend **Drahtlosanzeige** im Untermenü. Siehe "EINGANGSQUELLE KABELLOS/USB" auf Seite 52.

Der nachstehende Bildschirm mit Anleitung zur Drahtlosverbindung wird angezeigt:



- 5 Notieren Sie sich **Anmeldungscode**, **Netzwerkname (SSID)** und **IP-Adresse**. Diese Informationen benötigen Sie später bei der Anmeldung.

Installation der **Wireless Application Software** auf Ihrem Computer

Damit Sie Ihren Projektor drahtlos nutzen können, müssen Sie die Software auf Ihrem System installieren.

- 6 Verbinden Sie Ihren Computer mit dem Drahtlosnetzwerk des S320 oder S320wi.

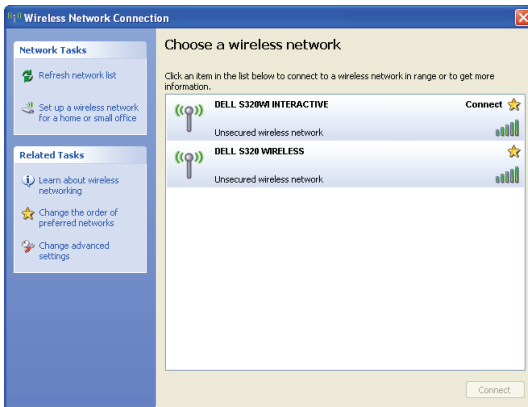



Hinweis:

- Ihr Computer muss über die Funktion zur Herstellung einer drahtlosen Netzwerkverbindung verfügen, damit es die Verbindung erkennt.
- Wenn Sie eine Verbindung zum Netzwerk des S320 oder S320wi herstellen, wird die Verbindung zu anderen drahtlosen Netzwerken getrennt.



Hinweis: Denken Sie daran, alle Proxys zu deaktivieren. (Unter Microsoft® Windows Vista: Klicken Sie auf **Systemsteuerung** → **Internetoptionen** → **Verbindungen** → **LAN-Einstellungen**)

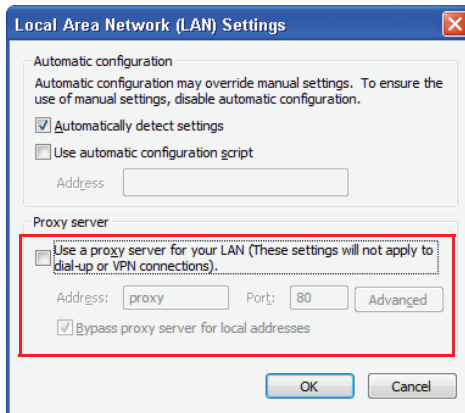

- 7 Öffnen Sie Ihren Internetbrowser. Sie gelangen automatisch auf die Webseite der S320/S320wi-Webverwaltung.



Hinweis: Falls die Webseite sich nicht automatisch lädt, geben Sie die IP-Adresse (Vorgabe-IP-Adresse ist 192.168.100.10), die Sie sich zuvor notiert haben, in die Adressleiste des Browsers ein.

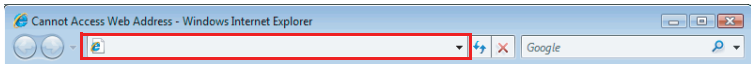

- 8 Die Seite der S320- oder S320wi-Webverwaltung öffnet sich. Klicken Sie beim ersten Mal auf **Download**.

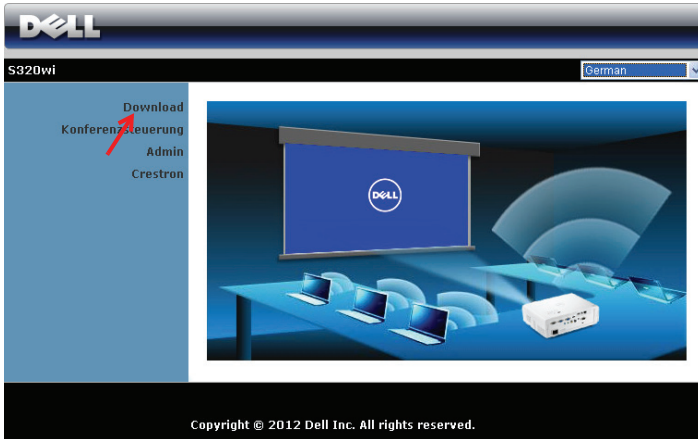

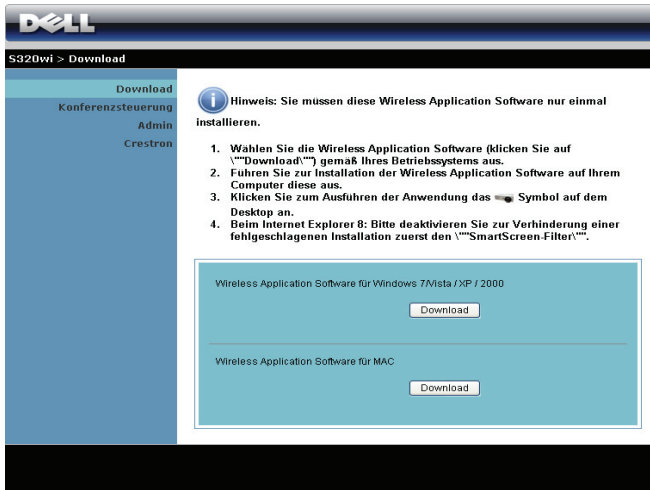

- 9 Wählen Sie Ihr Betriebssystem und klicken auf **Download**.



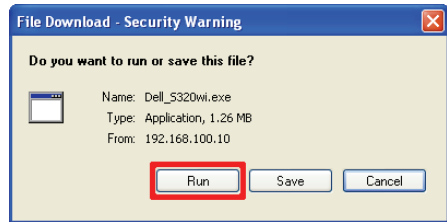

- 10 Klicken Sie zum Fortfahren mit der einmaligen Installation der Software auf **Ausführen**.

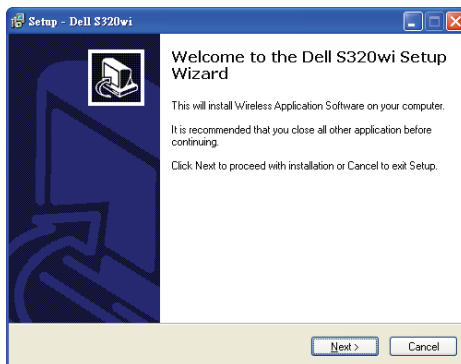

-  **Hinweis:** Sie können auswählen, die Datei zu speichern und zu einem späteren Zeitpunkt zu installieren. Klicken Sie dazu auf **Speichern**.
-  **Hinweis:** Zur Audioprojektion müssen nur unter Windows XP zusätzliche Treiber installiert werden. Falls auf Ihrem Computer keine Treiber installiert sind, erscheint eine Meldung, die Sie zur Installation der erforderlichen Treiber auffordert. Sie können den **"Audioprojektionstreiber"** von der Dell-Kundendienstseite unter support.dell.com herunterladen.
-  **Hinweis:** Falls Sie die Anwendung aufgrund unzureichender Nutzungsrechte am Computer nicht installieren können, wenden Sie sich bitte an Ihren Netzwerkadministrator.
- 11 Die Softwareinstallation startet. Befolgen Sie zum Abschließen der Einrichtung die Anweisungen auf dem Bildschirm.



Starten der Drahtlos-Anwendung

Sobald die Installation abgeschlossen ist, wird die S320- oder S320wi-Drahtlosanwendung automatisch gestartet und beginnt mit der Suche. Falls das Programm nicht automatisch startet, doppelklicken Sie am Desktop auf  oder .

Dell S320wi

Dell S320



Anmeldung erfolgreich.

Kommunizieren Sie mit Ihrem Projektor, indem Sie den Anmeldungscode eingeben, den Sie in Schritt 6 des Abschnitts Einrichtung des Drahtlosnetzwerkes erhalten haben; klicken Sie dann auf **OK**.



Hinweis: Sollte die **IP-Adresse** nicht erkannt werden, geben Sie die **IP-Adresse** ein, die im unteren linken Bereich angezeigt wird.













Hinweis: Bitte klicken Sie bei Einsatz der kabellosen oder LAN-Anzeige auf dem Bildschirm im Protokoll nicht auf das **"Nur Interactive Pen"**-Feld.

Einführung in die Schaltflächen

Nach erfolgreicher Anmeldung wird der folgende Bildschirm angezeigt:







	Element	Beschreibung
1	Statusleiste	Zeigt die IP- und den ANMELDUNGSCODE an.
	 Menü	Zum Einblenden des Anwendungsmenüs anklicken.
	 Minimieren-Schaltfläche	Zum Minimieren der Anwendung anklicken.
	 Schließen-Schaltfläche	Zum Verlassen der Anwendung anklicken.
2	Steuerungswerkzeugleiste	
	 Vollbild	Zur Anzeige des Bildes als Vollbild anklicken.
	 Aufteilung 1	Zur Projektion des Bildes im oberen linken Bereich des Bildschirms anklicken.
	 Aufteilung 2	Zur Projektion des Bildes im oberen rechten Bereich des Bildschirms anklicken.
	 Aufteilung 3	Zur Projektion des Bildes im unteren linken Bereich des Bildschirms anklicken.
	 Aufteilung 4	Zur Projektion des Bildes im unteren rechten Bereich des Bildschirms anklicken.
	 Stopp	Zum Beenden der Projektion anklicken.
	 Pause	Zum Unterbrechen der Projektion anklicken.
3	Verbindungsstatus	
	 Verbindungssymbol	Blinkt während der Projektion.

Projektion und Präsentation

- Klicken Sie zur Projektion der Präsentation eine der Projektions-Schaltflächen



- Mit  unterbrechen Sie die Präsentation. Das Symbol wird grün.
- Durch erneutes Anklicken der -Schaltfläche setzen Sie die Präsentation fort.
- Für die Audio-Projektion einer Präsentation klicken Sie auf .
- Mit  beenden Sie die Präsentation.



Hinweis: WLAN-Umgebung mit 802.11g-Verbindung und ohne Bildverzerrungen.



Hinweis: Ihr Computer ruft bei Durchführung einer drahtlosen Präsentation bzw. Präsentation per USB-Anzeige oder USB-Betrachter weder S1 (Standby-Modus) noch S3 (Ruhezustand) noch S4 (Winterschlaf-Modus) auf.

Das Menü nutzen

Mit  zeigen Sie das Menü an.

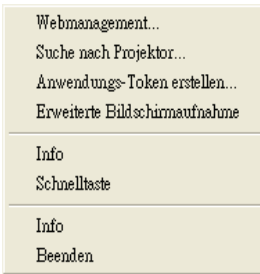

WEBMANAGEMENT—Zum Öffnen der Web-Managementsite anklicken. Siehe "Projektor über Web-Management verwalten (bei WLAN-Netzwerk)" auf Seite 95.

SUCHE NACH PROJEKTOR—Zur Suche nach und dem Verbinden mit dem kabellosen Projektor anklicken.

ANWENDUNGS-TOKEN ERSTELLEN—Zum Erstellen eines Anwendungstickets erstellen. Siehe "Anwendungsticket erstellen" auf Seite 125.

ERWEITERTE BILDSCHIRMAUFNAHME—Standardmäßig aktiviert. Zum Deaktivieren der erweiterten Bildschirmaufnahme anklicken.

INFO—Zur Anzeige der Systeminformationen anklicken.

SCHNELLTASTE—Zur Anzeige der Schnellastenhinweise anklicken.

INFO—Zur Anzeige der Anwendungsversion anklicken.

BEENDEN—Zum Schließen der Anwendung anklicken.

Präsentation Go- (PtG-) Installation

Es gelten folgende Mindestsystemanforderungen zur Installation von PtG:

Betriebssystem:

- Windows

Microsoft Windows XP™ Home oder Professional mit Service Pack 2/3 (32 Bit empfohlen), Windows® Vista mit 32 Bit oder Windows® 7 Home oder Professional 32 oder 64 Bit

- Office 2003 oder Office 2007



Hinweis: Die Presentation to Go- (PtG-) Installationsschritte sind bei den Modellen S320 und S320wi identisch.

Bitte befolgen Sie zur Nutzung Ihres USB-Betrachters die nachfolgenden Schritte:

- 1 Installieren Sie den optionalen Drahtlosmodulset. Siehe "Installation des optionalen Drahtlosmodulsets" auf Seite 14.



Hinweis: Drahtlosmodulset beim S320wi integriert (beim S320 optional).

- 2 Schließen Sie das USB-Flash-Laufwerk an Ihrem Projektor an.



Hinweis:

- Unterstützt nur Fotos im JPEG-Format innerhalb von 10 Mb x 40 Megapixeln.
- Der PtG Converter kann Ihre PowerPoint-Dateien in PtG-Dateien umwandeln. Siehe "PtG Converter verwenden" auf Seite 87.
- Sie können "PtG Converter – Lite" von der Dell-Kundendienstseite herunterladen: support.dell.com.

- 3 Wählen Sie im QU. WAHL-Menü die Option KABELLOS/USB; wählen Sie dann USB-Betrachter im Untermenü. Siehe "EINGANGSQUELLE KABELLOS/USB" auf Seite 52.



Hinweis: Ist die Drahtlos- und LAN-Funktion deaktiviert, rufen Sie zum Aktivieren dieser Funktionen das Menü **LAN-Einstellungen** und wählen "**Aktiv.**" bei der Option "**Wireless und LAN**".

PtG-Betrachter

Das System bleibt auf dieser Seite, sobald es betriebsbereit ist.

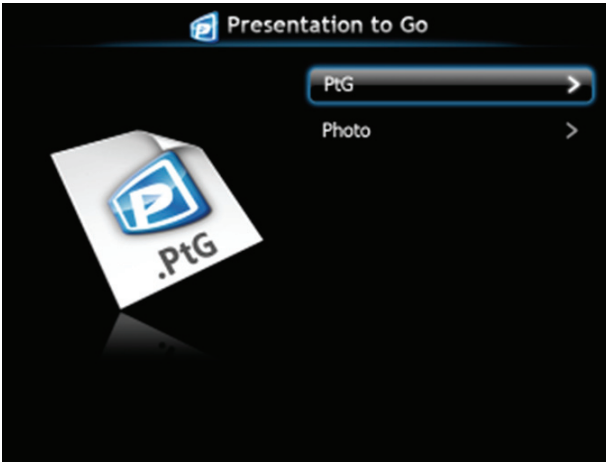

Fotobetrachter

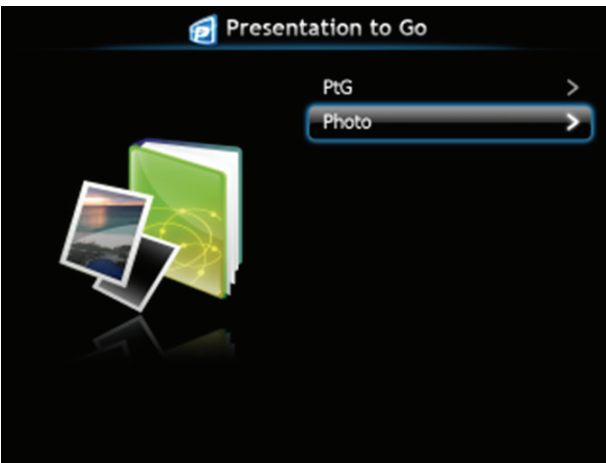

Einführung in die PtG-/Photo-Funktion

Zeigt gültige PtG- und Fotodateien, die auf dem USB-Datenträger gespeichert sind.



Hinweis: Wenn nur ein Datenträger erkannt wird, überspringt das System diesen Schritt.

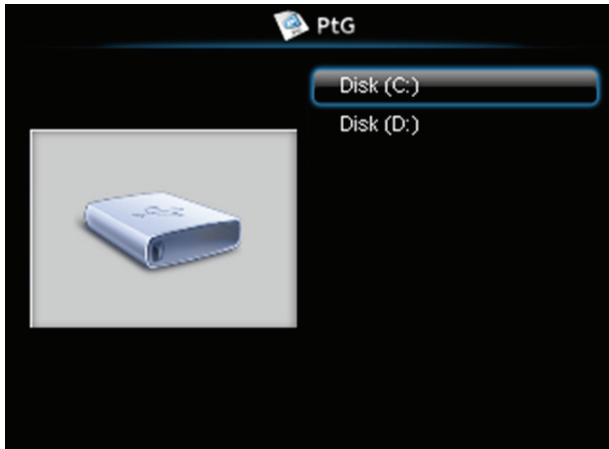

PtG-Übersicht



Fotoübersicht

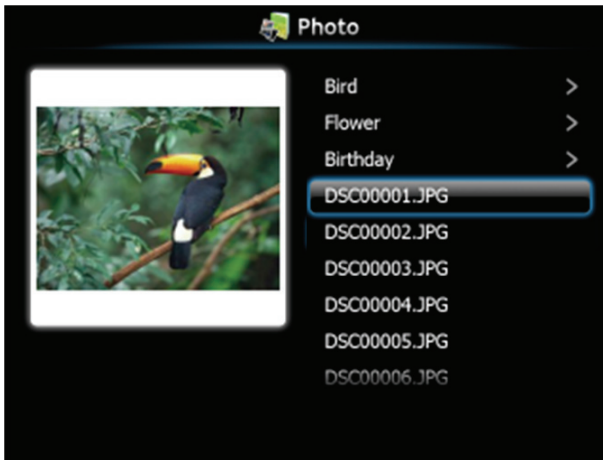

Hinweis: Unterstützt Fotodateinamen in 14 Sprachen (Sprache: Englisch, Niederländisch, Französisch, Deutsch, Italienisch, Japanisch, Koreanisch, Polnisch, Portugiesisch, Russisch, Vereinfachtes Chinesisch, Spanisch, Schwedisch und Traditionelles Chinesisch).

Übersicht über die Tasten

Verwenden Sie zur Navigation die **Aufwärts-**, **Abwärts-** und **Linkstaste** und zum Auswählen die -Taste am Bedienfeld Ihres Projektors bzw. an der Fernbedienung.

Taste	Aufwärts <input type="checkbox"/>	Abwärts <input type="checkbox"/>	Links <input type="checkbox"/>	Rechts <input type="checkbox"/>	Eingabe <input type="checkbox"/>
PtG-Funktion	Aufwärts	Abwärts	Zurück	Keine Funktion	Eingabe
PtG-Wiedergabe	Vorherige Seite	Nächste Seite	Zurück	Keine Funktion	Nächste Pause
Fotofunktion	Aufwärts	Abwärts	Zurück	Keine Funktion	Eingabe
Fotowiedergabe	Vorherige Seite	Nächste Seite	Zurück	Keine Funktion	Keine Funktion

Hinweis: Wenn Sie das OSD-Menü während der Verwendung von PtG aufrufen, ist die PtG-Navigation über die Aufwärts-, Abwärts- und Linkstaste nicht möglich.

Installation der PtG Converter-Anwendungssoftware auf Ihrem Computer

Bitte befolgen Sie zum Abschließen der Einrichtung die Anweisungen auf dem Bildschirm.

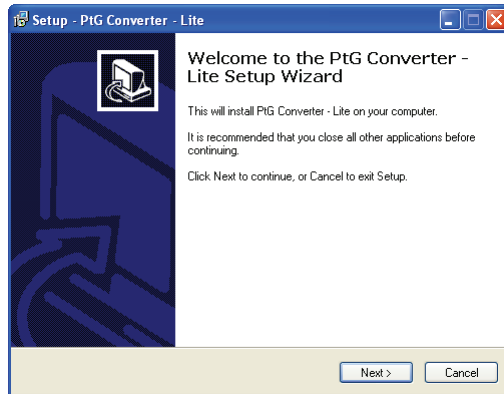

 **Hinweis:** Sie können "PtG Converter - Lite" von der Dell-Kundendienstwebseite herunterladen: support.dell.com.

PtG Converter verwenden

- 1 Starten Sie "PtG Converter - Lite.exe" oder doppelklicken Sie am Desktop zum Start der Anwendung auf .



- 2 Klicken Sie zum Auswählen einer PowerPoint-Datei und Starten der Konvertierung auf .

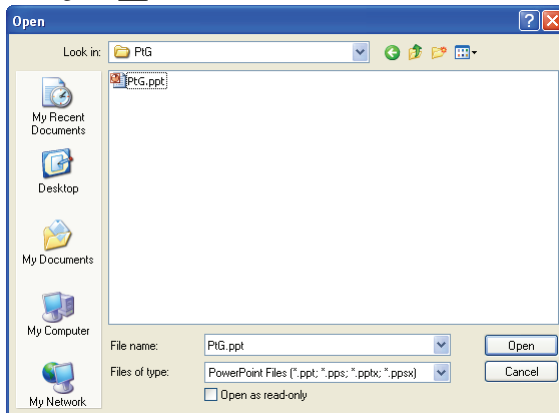

- 3 Wählen Sie den Speicherort durch Anklicken von **Durchsuchen**; klicken Sie dann auf **OK**.

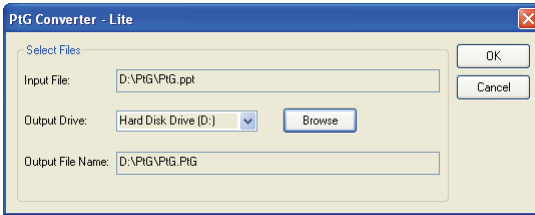

Hinweis:

- 1 Falls MS PowerPoint nicht auf Ihrem Computer installiert ist, schlägt die Dateikonvertierung fehl.
- 2 Der PtG Converter unterstützt nur bis zu 20 Seiten.
- 3 Der PtG Converter unterstützt nur die Konvertierung von .ppt-Dateien in .PtG-Dateien.

Audio-Projektionsinstallation

Audioprojektion unterstützt als Eingangsquelle nur **Drahtlosanzeige** und **LAN-Anzeige**.

Es gelten folgende Mindest-Systemanforderungen:

Betriebssystem:

- Windows
Microsoft Windows XP™ Home oder Professional mit Service Pack 2/3 (32 Bit empfohlen), Windows® Vista mit 32 Bit oder Windows® 7 Home oder Professional 32 oder 64 Bit
- MAC
MacBook Pro und höher, MacOS 10.5 und aktueller

Mindestanforderungen an die Hardware:

- a** Intel® Core™ i5-460 MHz (2,53 GHz/Turbo 2,8 GHz) oder besser
- b** Unabhängige Grafikkarte mit 1 GB DDR3 VRAM oder mehr (empfohlen)
- c** 2 GB Dual-Channel DDR3 SDRAM Speicher mit 1066 MHz oder besser (empfohlen)
- d** Gigabit-Ethernet
- e** Integriertes 802.11 b/g/n WiFi-Gerät für die WLAN-Verbindung



Hinweis: Wenn Ihr Computer die Mindestanforderungen nicht erfüllt, kann es bei der Audio-Projektion zu Verzögerungen oder Störungen kommen. Achten Sie darauf, dass Ihr System die Mindestanforderungen erfüllt, damit bei der Audio-Projektion eine optimale Leistung erreicht wird.



Hinweis: Wenn Sie die Drahtlosfunktion zur Audioprojektion nutzen möchten, müssen Sie den optionalen Drahtlos-Dongle installieren. Siehe "Installation des optionalen Drahtlosmodulsets" auf Seite 14.



Hinweis: Die Audioprojektion erfordert nur unter Windows XP zusätzliche Treiber; falls auf Ihrem Computer keine Treiber installiert sind, erscheint eine Meldung, die Sie zur Installation der erforderlichen Treiber auffordert. Sie können den "**Audioprojektionstreiber**" von der Dell-Kundendienstseite unter support.dell.com.



Hinweis: Zur Audioprojektion müssen unter Mac-Betriebssystemen zusätzliche Treiber installiert werden. Falls auf Ihrem Mac-Computer keine Treiber installiert sind, erscheint eine Meldung, die Sie zur Installation der erforderlichen Treiber auffordert. Sie können den "**Soundflower Driver**" über einige Suchmaschinen herunterladen (z. B. Yahoo, MSN etc.). "**Soundflower Driver**" ist eine kostenlose Anwendung.



Hinweis: Die Schritte für die Audioprojektionseinstellungen sind bei den Modellen S320 und S320wi identisch.



Hinweis: Ports / Protokoll zur Verbindung des Projektors per Ethernet:

UDP:	1047,	(Sicherung: 1048, 1049)
TCP:	3268, 515, 1688, 1041	(Sicherung: 389, 8080, 21)

Aktivieren Sie die Drahtlos-/LAN-Funktion des Projektors

- 1 Installieren Sie den optionalen Drahtlosmodulset (im S320 optional). Siehe "Installation des optionalen Drahtlosmodulsets" auf Seite 14.

 **Hinweis:** Falls Sie das LAN-Modulset (optional) installieren möchten, beachten Sie "Installation des optionalen RJ45-Set" auf Seite 16.

- 2 Schließen Sie das Netzkabel an und schalten Sie den Projektor mit der Ein-/Austaste ein.

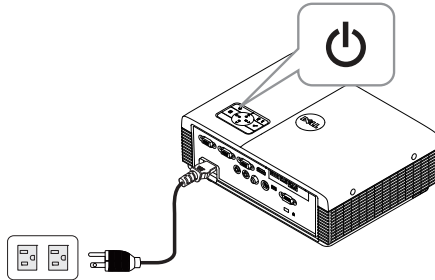

 **Hinweis:**

- a Falls **LAN** zur Audioprojektion verwendet wird, befolgen Sie diese Schritte zur Aktivierung der WLAN- und LAN-Funktion (Standard ist **Aktiviert**):
Erweitert → LAN-Einstellungen → WLAN und LAN → Aktiv..
 - b Falls **Drahtlos** zur Audioprojektion verwendet wird, installieren Sie bitte einen Drahtlos-Dongle an Ihrem Projektor.
- 3 Rufen Sie das **QU.WAHL**-Menü auf; wählen Sie **KABELLOS/USB** und anschließend **Drahtlosanzeige** im Untermenü.

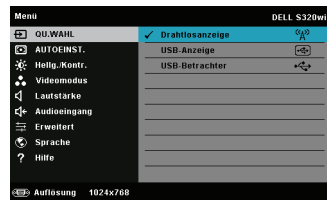
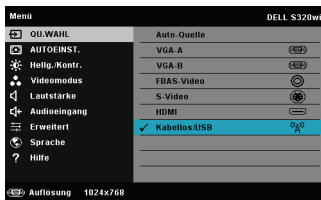



Die nachfolgende Bildschirmseite mit der Anleitung zur Drahtlosverbindung wird angezeigt:



- 4 Notieren Sie sich **Anmeldungscode**, **Netzwerkname (SSID)** und **IP-Adresse**. Diese Informationen benötigen Sie später bei der Anmeldung.



Installation der Wireless Application Software auf Ihrem Computer

- 5 Die "Drahtlos-Software" muss installiert sein, wenn für die Einrichtung der Audio-Projektion WLAN oder LAN verwendet wird. Laden Sie die Software herunter und installieren Sie sie, wenn Sie die Audio-Projektion das erste Mal verwenden wollen. Ist sie bereits installiert, können Sie die **Schritte 5 - 6** überspringen.
-  **Hinweis:** Sie müssen die "Drahtlos-Software" nur einmal installieren.
- 6 Eine Anleitung zum Herunterladen und Installieren der Wireless Application Software entnehmen Sie bitte den Schritten 7 bis 12 unter "Einrichtung des Drahtlosnetzwerkes" auf Seite 74.

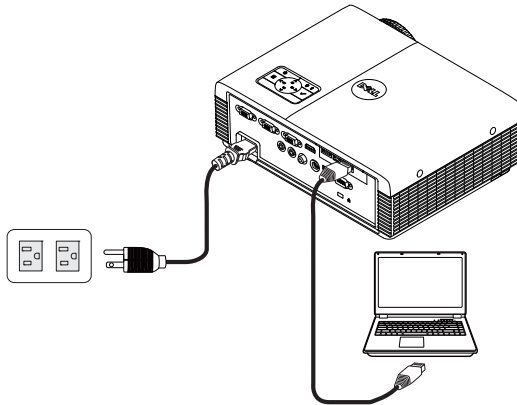
-  **Hinweis:** Falls LAN zur Audioprojektion genutzt wird, schließen Sie das LAN-Kabel an Projektor und Computer an.



Starten der Drahtlos-Anwendung

- 7 Ist die Installation beendet, startet das Programm automatisch. Oder klicken Sie zweimal auf das Symbol  oder  auf dem Desktop.

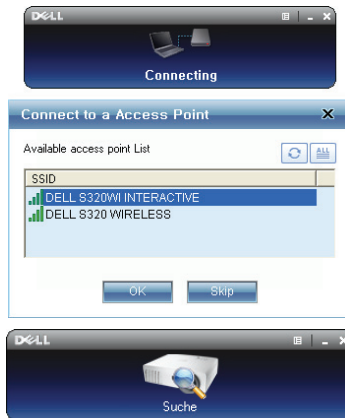

 **Hinweis:**

- 1 Wenn Sie LAN zur Projektion wählen, klicken Sie auf "**Überspringen**".
- 2 Wenn Sie Drahtlos zur Projektion wählen, wählen Sie **Dell S320 Drahtlos** oder **Dell S320wi Interaktiv** und klicken auf "**OK**".

Anmeldung

- 8 Kommunizieren Sie mit Ihrem Projektor, indem Sie den Anmeldungscode (siehe Schritt 4) eingeben und dann auf OK klicken.

 **Hinweis:** Sollte die **IP-Adresse** nicht erkannt werden, geben Sie die **IP-Adresse** ein, die im unteren linken Bereich der Drahtlos-Bildschirmseite angezeigt wird.

- 9 Sie haben sich jetzt bei der Drahtlosanwendung des S320 oder S320wi angemeldet. Klicken Sie in der Anwendung zum Start der LAN- oder Drahtlosprojektion auf "Wiedergeben".



 **Hinweis:** Mit den Steuerelementen bestimmen Sie, ob die Projektion mit geteiltem Bildschirm oder im Vollbildmodus erfolgen soll.

- 10 Durch Anklicken von "Audioprojektion" in der Anwendung aktivieren Sie die Audioprojektion-Funktion.



 **Hinweis:** Die Audioprojektion erfordert nur unter Windows XP zusätzliche Treiber; falls auf Ihrem Computer keine Treiber installiert sind, erscheint eine Meldung, die Sie zur Installation der erforderlichen Treiber auffordert. Sie können den "**Audioprojektionstreiber**" von der Dell-Kundendienstseite unter support.dell.com.

- 11 Ausführen des Windows Media Players oder einer anderen Player-Software (beispielsweise Winamp-Player...) auf Ihrem Rechner.

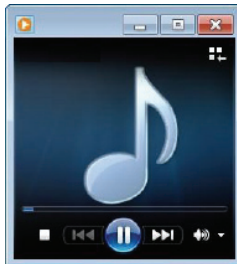

Projektor über Web-Management verwalten (bei WLAN-Netzwerk)

Netzwerkeinstellungen konfigurieren

Sollte der Projektor mit einem Netzwerk verbunden sein, können Sie mittels Webbrowser auf ihn zugreifen. Zur Konfiguration der Netzwerkeinstellungen lesen Sie bitte unter „LAN-Einstellungen“ auf Seite 63.

Webmanagement aufrufen

Starten Sie den Internet Explorer 5.0 (oder aktueller) oder Firefox 1.5 (oder aktueller); geben Sie anschließend die IP-Adresse ein. Nun können Sie auf das Webmanagement zugreifen und den Projektor von einem externen Standort aus ansprechen.



Hinweis: Web-Verwaltung und Einrichtung sind bei den Modellen S320 und S320wi identisch.

Startseite



- Zum Aufrufen der Webmanagement-Startseite geben Sie die IP-Adresse des Projektors in das Adresse-Feld Ihres Webrowsers ein. Siehe "LAN-Einstellungen" auf Seite 63.
- Wählen Sie die gewünschte Sprache des Web-Managament aus der Liste.
- Klicken Sie zum Zugreifen auf die Seite auf ein beliebiges Menüelement in der linken Registerkarte.

Laden Sie die Drahtlosanwendungssoftware herunter

Siehe auch "Einrichtung des Drahtlosnetzwerkes" auf Seite 74.

DELL

S320Wi > Download

Download
Konferenzsteuerung
Admin
Crestron

i Hinweis: Sie müssen diese Wireless Application Software nur einmal installieren.

1. Wählen Sie die Wireless Application Software (klicken Sie auf \\"Download\\") gemäß Ihres Betriebssystems aus.
2. Führen Sie zur Installation der Wireless Application Software auf Ihrem Computer diese aus.
3. Klicken Sie zum Ausführen der Anwendung das Symbol auf dem Desktop an.
4. Beim Internet Explorer 8: Bitte deaktivieren Sie zur Verhinderung einer fehlgeschlagenen Installation zuerst den \\"SmartScreen-Filter\\".

Wireless Application Software für Windows 7/Vista / XP / 2000

Download

Wireless Application Software für MAC

Download

Klicken Sie bei der Option des Betriebssystems Ihres Computers auf **Download**.

Konferenzsteuerung

Dies ermöglicht Ihnen das Anbieten von Konferenzpräsentationen von verschiedenen Quellen, ohne dass Projektorkabel benötigt werden; zudem können Sie festlegen, wie jede Präsentation auf der Leinwand angezeigt wird.

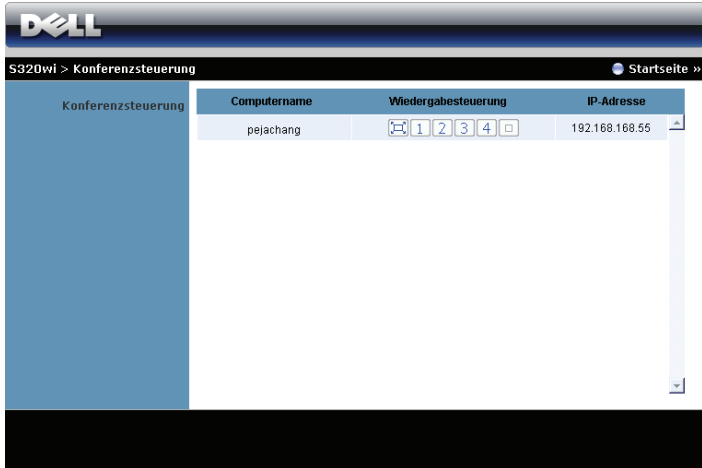

Hinweis: Ohne Konferenzsteuerung übernimmt der Benutzer, der zuletzt die "Wiedergabe"-Schaltfläche angeklickt hat, die Steuerung der Vollbildprojektion.

Computername: Listet die für die Konferenzsteuerung angemeldeten Computer auf.

Wiedergabesteuerung: Legen Sie mit den Tasten fest, wie die Präsentationen jedes Computers auf der Leinwand dargestellt werden.

- Vollbildprojektion — Die Präsentation des Computer nimmt die gesamte Leinwand ein.
- Aufteilung 1 - Die Präsentation vom Computer erscheint im oberen linken Bereich der Leinwand.
- Aufteilung 2 - Die Präsentation vom Computer erscheint im oberen rechten Bereich der Leinwand.
- Aufteilung 3 - Die Präsentation vom Computer erscheint im unteren linken Bereich der Leinwand.
- Aufteilung 4 - Die Präsentation vom Computer erscheint im unteren rechten Bereich der Leinwand.
- Stopp - Die Projektion vom Computer wird beendet.

IP-Adresse: Zeigt die IP-Adresse jedes Computers an.



Hinweis: Klicken Sie zum Beenden der Konferenz auf **Startseite**.

Eigenschaften verwalten

Admin

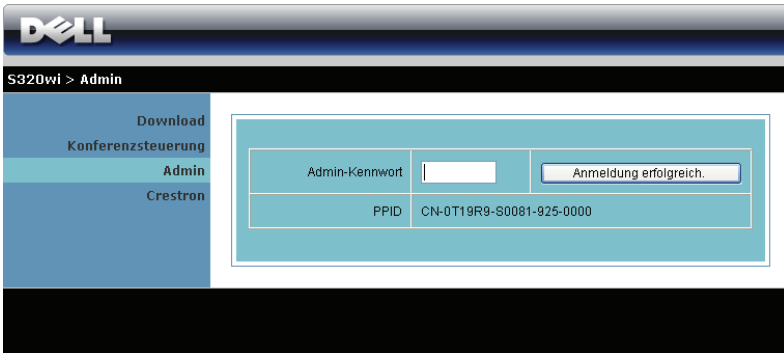

Der Zugriff auf die Admin-Seite erfordert das Administratorkennwort.

- **Admin-Kennwort:** Geben Sie das Administratorkennwort ein, klicken Sie auf **Anmeldung erfolgreich.** Das Standardkennwort lautet "admin". Informationen zur Änderung des Kennwortes finden Sie unter "Kennwörter ändern" auf Seite 103.

Systemstatus

The screenshot displays the Dell S320wi Admin interface for System Status. The breadcrumb navigation shows 'S320wi > Admin > Systemstatus' and a 'Startseite' link. The interface is divided into a left sidebar and a main content area.

Systemstatus

- Netzwerkeinstellungen
- Projektionseinstellungen
 - Kennwörter ändern
 - Auf Standardwerte zurücksetzen
- Firmware-Aktualisierung
- Bedienfeld des Projektors
 - Alarmeinrichtung
 - System neu starten

Netzwerkstatus

IP-Adresse	192.168.3.82
Subnetzmaske	255.255.255.0
Standardgateway	192.168.3.254
Kabelgebundene MAC-Adresse	B8:AC:6F:E0:14:B8

Verbindungsstatus

Projektionsstatus	Warte auf Projektion
Anwender gesamt	0

Projektorstatus

Modellbezeichnung	S320wi
Projektormame	
Standort	
Kontakt	
Status	Ein
Lampenstd.	7 hrs

Zeigt die Informationen zu Netzwerkstatus, Verbindungsstatus und Projektorstatus an.

Netzwerkstatus

Siehe Abschnitt zum OSD auf Seite 63.

S320Wi > Admin > Netzwerkeinstellungen Startseite >>

Systemstatus

Netzwerkeinstellungen

Projektionseinstellungen

Kennwörter ändern

Auf Standardwerte zurücksetzen

Firmware-Aktualisierung

Bedienfeld des Projektors

Alarmeinstellung

System neu starten

IP-Einstellungen

IP-Adresse automatisch beziehen
 Folgende IP-Adresse verwenden

IP-Adresse: 192 168 100 10

Subnetzmaske: 255 255 255 0

Standardgateway: 192 168 100 10

DNS-Server: 192 168 100 10

DHCP-Server Einstellungen

Auto Deaktiv.

Start-IP: 192 168 100 11

End-IP: 192 168 100 254

Subnetzmaske: 255 255 255 0

Standardgateway: 192 168 100 10

DNS-Server: 192 168 100 10

Drahtlos Einstellungen

WLAN: Aktiv Deaktiv.

Region: --- WORLDWIDE ---

SSID: DELL S320WI INTERACTIVE

SSID-Broadcast: Aktiv Deaktiv.

Kanal: Auto

Encryption: Deaktiv.

Schlüssel: _____

RADIUS Server Einstellungen

IP-Adresse: 192 168 100 10

Port: 1812

Schlüssel: _____

GateKeeper

Alles durchleiten Alles blockieren Nur Internet

SNMP-Sicherheit festlegen

Schreib-Gemeinschaft: private

Übernehmen Abbrechen

IP-Einstellungen

- Durch Auswahl von **IP-Adresse automatisch beziehen** wird dem Projektor automatisch eine IP-Adresse zugewiesen; durch Auswahl von **Folgende IP-Adresse verwenden** wird die IP-Adresse manuell zugewiesen.

DHCP-Server Einstellungen

- Durch Auswahl von **Auto** werden **Start-IP**, **End-IP**, **Subnetzmaske**, **Standardgateway** und **DNS-Server** adresse von einem DHCP-Server automatisch eingerichtet; mit **Deaktiv.** deaktivieren Sie diese Funktion.

Drahtlos Einstellungen

- Durch Auswahl von **Aktiv** können Sie **Region**, **SSID**, **SSID-Broadcast**, **Kanal**, **Encryption** und **Schlüssel** einrichten. Mit **Deaktiv.** deaktivieren Sie die Drahtloseinrichtung.

SSID: Bis maximal 32 Zeichen.

Encryption: Sie können den WPA-Schlüssel **Deaktiv.** oder einen 64- oder 128-Bit-String in ASCII oder HEX auswählen.

Schlüssel: Wenn die Verschlüsselung aktiviert ist, müssen Sie einen Schlüsselwert entsprechend des von Ihnen gewählten Verschlüsselungsmodus einstellen.

RADIUS-Server Einstellungen

- Stellen Sie die IP-Adresse, Port- und Schlüsselinformationen ein.

GateKeeper

- Es gibt drei Optionen:

Alles durchleiten: Die Benutzer können über den kabellosen Projektor auf das Büronetzwerk zugreifen.

Alles blockieren: Die Benutzer können über den kabellosen Projektor nicht auf das Büronetzwerk zugreifen.

Nur Internet: Die Benutzer können nicht auf das Büronetzwerk zugreifen; die Internetverbindungsfähigkeit bleibt jedoch bestehen.

SNMP-Sicherheit festlegen

- Einstellen der Informationen zur Schreib-Gemeinschaft.

Klicken Sie zum Speichern und Übernehmen der Änderungen auf **Übernehmen**. Die Änderungen treten erst in Kraft, nachdem Sie den Projektor neu gestartet haben.

Projektionseinstellungen

S320wi > Admin > Projektionseinstellungen Startseite »

Systemstatus Netzwerkeinstellungen Projektionseinstellungen Kennwörter ändern Auf Standardwerte zurücksetzen Firmware-Aktualisierung Bedienfeld des Projektors Alarmeinrichtung System neu starten	Projektionseinstellungen	Auflösung	WXGA (1280x800) ▾
		Anmeldungscode	<input type="radio"/> Deaktiv. <input checked="" type="radio"/> Zufällig <input type="radio"/> Folgenden Code verwenden <input type="text"/>
	Projektor-Einstellungsmenü	Modellbezeichnung	S320wi
		Projektormame	D06486
		Standort	<input type="text"/>
		Kontakt	<input type="text"/>
		<input type="button" value="Übernehmen"/> <input type="button" value="Abbrechen"/>	

Projektionseinstellungen

- **Auflösung:** Ermöglicht die Auswahl der Auflösung. Zur Verfügung stehen: XGA (1024 x 768) und WXGA (1280 x 800).
- **Anmeldungscode:** Hier können Sie auswählen, wie der Anmeldungscode durch den Projektor erzeugt werden soll. Es gibt drei Optionen:
 - **Deaktiv:** Der Anmeldungscode wird bei der Anmeldung am System nicht benötigt.
 - **Zufällig:** Standardeinstellung ist **Zufällig**. Der Anmeldungscode wird zufällig erstellt.
 - **Folgenden Code verwenden:** Geben Sie einen 4-stelligen Code ein. Dieser Code wird zur Anmeldung am System genutzt.

Projektor-Einstellungsmenü

- Richten Sie die Informationen zu **Modellbezeichnung**, **Projektormame**, **Standort** und **Kontakt** ein (bis zu 21 Zeichen pro Feld).

Klicken Sie zum Speichern und Übernehmen der Änderungen auf **Übernehmen**. Die Änderungen treten erst in Kraft, nachdem Sie den Projektor neu gestartet haben.

Kennwörter ändern

The screenshot shows the Dell S320wi Admin interface. At the top, there is a navigation bar with the Dell logo and the breadcrumb path "S320wi > Admin > Kennwörter ändern". A "Startseite" link is visible in the top right. On the left, a sidebar menu lists various system settings, with "Kennwörter ändern" highlighted. The main content area is titled "Admin" and contains two input fields: "Neues Kennwort eingeben" and "Neues Kennwort bestätigen". A "Übernehmen" button is located to the right of the second input field.

Diese Seite ermöglicht das Ändern des Administratorkennwortes.

- **Neues Kennwort eingeben:** Geben Sie das neue Kennwort ein.
- **Neues Kennwort bestätigen:** Geben Sie das Kennwort noch einmal ein, klicken Sie auf **Übernehmen**.



Hinweis: Falls Sie Ihr Administratorkennwort vergessen sollten, wenden Sie sich bitte an Dell.

Auf Standardwerte zurücksetzen

The screenshot shows the Dell projector's web interface. At the top, there is a navigation bar with the Dell logo and the breadcrumb path: S320wi > Admin > Auf Standardwerte zurücksetzen. A 'Startseite >>' link is also visible. On the left side, there is a vertical menu with the following options: Systemstatus, Netzwerkeinstellungen, Projektionseinstellungen, Kennwörter ändern, Auf Standardwerte zurücksetzen (highlighted in light blue), Firmware-Aktualisierung, Bedienfeld des Projektors, Alarmeinrichtung, and System neu starten (with a red stop icon). The main content area has a light blue background and features a warning icon (a yellow triangle with an exclamation mark) next to the heading 'Auf Standardwerte zurücksetzen'. Below the heading, the text reads: 'Dadurch werden die Kabellos-/Netzwerkeinstellungen auf die Werkseinstellungen zurückgesetzt.' At the bottom of this section, there is a button labeled 'Übernehmen'.

Klicken Sie zum Zurücksetzen der Kabellos/Netzwerk-Einstellungen auf die Werkseinstellungen auf **Übernehmen**.

Firmware-Aktualisierung

Über die Firmware-Aktualisierungsseite können Sie die Drahtlos-Firmware Ihres Projektors aktualisieren.

DELL

S320wi > Admin > Firmware-Aktualisierung Startseite »

Systemstatus	Wireless Firmware Version	W02
Netzwerkeinstellungen	Ausgabedatum	20120322

Die Firmware-Aktualisierung kann einige Minuten in Anspruch nehmen. Bitte unterbrechen Sie den Vorgang nicht, sobald er begonnen hat. Das kabellose System startet automatisch neu, nachdem die Aktualisierung abgeschlossen ist.
Wählen Sie eine Datei (*.awd) zur Aktualisierung aus:

Dateiname:

System neu starten



Hinweis: Bitte de-/aktivieren Sie nach erfolgreicher Firmware-Aktualisierung zum Neustart der Netzwerkkarte des Projektors die Option Kabellos/Netzwerk über das OSD.

Starten Sie die Firmware-Aktualisierung anhand folgender Schritte:

- 1 Wählen Sie mit **Durchsuchen** die Datei, die Sie hochladen möchten.
- 2 Klicken Sie zum Start auf **Aktualisieren**. Warten Sie, während das System die Firmware auf Ihrem Gerät aktualisiert.

Das System brennt die neue Firmware in das Gerät; bitte warten.

Warnung: Die Programmierung der von Ihnen in den Flash-Speicher übertragenen Datei braucht etwa 5-7 Minuten. In dieser Zeit führt jede Unterbrechung (zum Beispiel Herunterfahren oder Neustart) zum Zusammenbruch des Systems!

Geschätzter Restzeit: 414Sekunder



Vorsicht: Unterbrechen Sie den Aktualisierungsvorgang nicht; andernfalls könnte das System abstürzen!

- 3 Klicken Sie nach Fertigstellung der Aktualisierung auf **Bestätigen**.

Microsoft Internet Explorer

Die Firmware-Aktualisierung wurde erfolgreich abgeschlossen.

Bedienfeld des Projektors

DELL

S320wi > Admin > Bedienfeld des Projektors Startseite »

Systemstatus
Netzwerkeinstellungen
Projektionseinstellungen
Kennwörter ändern
Auf Standardwerte zurücksetzen
Firmware-Aktualisierung
Bedienfeld des Projektors
Alarmeinstellung
System neu starten

Projektorinformationen

Projektorstatus	Ein	Aktualisieren
Energiesparen	120 Min.	Einschalten Ausschalten
Alarmstatus	Gut	leeren

Bildsteuerung

Betriebsmodus	<input checked="" type="radio"/> Normaler Modus <input type="radio"/> ECO-Modus
Projektormodus	Frontprojektion – Tisch
Quellenauswahl	Drahtlosanzeige
Videomodus	Präsentationsmodus
Leerer Bildschirm	<input type="radio"/> Ein <input checked="" type="radio"/> Aus
Bildseitenformat	<input checked="" type="radio"/> Ursprung <input type="radio"/> 4:3 <input type="radio"/> Wide
Helligkeit	46 (0-100) Einstellen
Kontrast	50 (0-100) Einstellen
Auto-Anpassung	

Audiosteuerung

Audioeingang	Drahtlos/LAN
Lautstärke	20 (0-20) Einstellen
Lautsprecher	<input checked="" type="radio"/> Ein <input type="radio"/> Aus
Werkseinstellungen	

Projektorinformationen

- **Projektorstatus:** Es gibt fünf Statusvarianten: Lampe eingeschaltet, Bereitschaft, Energiesparen, Kühlen und Aufwärmen. Klicken Sie auf **Aktualisieren**, um Status und Steuerungseinstellungen zu aktualisieren.
- **Energiesparen:** Die Energiesparzeit können Sie auf Aus, 30, 60, 90 oder 120 Minuten einstellen. Weitere Informationen finden Sie unter "Energiesparen" auf Seite 68.
- **Alarmstatus:** Es gibt drei Alarmzustände: Lampenwarnung, geringe Lampenbetriebslebensdauer, Temperaturwarnung. Falls eine dieser Warnungen ausgelöst wird, kann die Schutzfunktion des Projektors anspringen. Zum Aufheben der Schutzfunktion klicken Sie auf **Leeren**, um den Benachrichtigungsstatus zu löschen; erst dann können Sie den Projektor wieder einschalten.

Bildsteuerung

- **Projektormodus:** Ermöglicht die Wahl des Projektormodus in Abhängigkeit zur Projektormontage. Es gibt vier Projektionsmodi: Frontprojektion - Tisch, Frontprojektion - Wandhalterung, Rückprojektion - Tisch und Rückprojektion - Wandhalterung.
- **Quellenauswahl:** Das Quellenauswahl-Menü ermöglicht die Wahl der Eingangsquelle des Projektors. Sie haben die Wahl zwischen VGA-A, VGA-B, S-Video, Composite Video, HDMI, Drahtlosanzeige, USB-Anzeige und USB-Betrachter.
- **Videomodus:** Wählen Sie einen Modus, mit dem das Bild basierend auf der Verwendung des Projektors optimiert wird:
 - **Präsentation:** Optimal für Präsentationen.
 - **Brillant:** Maximale Helligkeit, maximaler Kontrast.
 - **Film:** Zur Darstellung von Filmen und Fotos.
 - **sRGB:** Bietet eine besonders exakte Farbwiedergabe.
 - **Benutzer:** Benutzereinstellungen.
- **Leerer Bildschirm:** Wählen Sie Ein oder Aus.
- **Bildseitenformat:** Ermöglicht die Wahl eines Formates für die Bildanzeige.
- **Helligkeit:** Hier können Sie die Bildhelligkeit anpassen.
- **Kontrast:** Hier können Sie den Kontrast einstellen.

Klicken Sie auf **Auto-Anpassung**, um die Einstellungen automatisch vorzunehmen.

Audiosteuerung

- **Audioeingang:** Hier können Sie die Eingangsquelle auswählen. Zur Verfügung stehen: Analoges Eingang, HDMI und Drahtlos/LAN.
- **Lautstärke:** Hier können Sie den Lautstärkewert (0 - 20) auswählen
- **Lautsprecher:** Wählen Sie zum Aktivieren der Audiofunktion **Ein** und zum Deaktivieren der Audiofunktion **Aus**.

Klicken Sie zum Wiederherstellen der Werkseinstellungen auf **Werkseinstellungen**.

Alarminstellung

The screenshot shows the Dell S320wi Admin interface. The breadcrumb trail is 'S320wi > Admin > Alarminstellung'. The page title is 'eMail-Benachrichtigung'. The 'eMail-Benachrichtigung' section has radio buttons for 'Aktiv' (selected) and 'Deaktiv', and a text field for 'E-Mail-Benach.-Test'. Below are fields for 'An', 'Cc', and 'Von', each with a dropdown arrow. The 'Betreff' field contains 'S320wi-D06486 Alert'. The 'SMTP-Einstellung' section has fields for 'Ausgeh. SMTP-Server', 'Benutzername', and 'Kennwort'. The 'Alarmkondition' section has three checkboxes: 'Lampenwarnung', 'Lampenbetriebszeit nahezu abgelaufen', and 'Temperaturwarnung'. A 'Speichern' button is at the bottom.

eMail-Benachrichtigung

- eMail-Benachrichtigung: Hier können Sie festlegen, ob Sie per eMail benachrichtigt werden möchten: Aktiv. oder Deaktiv.
- An/Cc/Von: Hier können Sie E-Mail-Adressen des Absenders (Von) und von Empfängern (An/Cc) zum Versenden und Empfangen von Benachrichtigungen bei Unregelmäßigkeiten und Fehlern festlegen.
- Betreff: Hier können Sie einen Betreff der E-Mail eingeben.

Klicken Sie zum Testen der eMail-Benachrichtigungseinstellungen auf **E-Mail-Benach.-Test**.

SMTP-Einstellung

- **Ausgeh. SMTP-Server**, **Benutzername** und **Kennwort** sollten Ihnen durch Ihren Netzwerkadministrator oder MIS bereitgestellt werden.

Alarmkondition

- Sie können wählen, bei welchen Unregelmäßigkeiten oder Warnungen Sie per eMail benachrichtigt werden möchten. Wenn eine dieser Benachrichtigungsbedingungen eintritt, wird eine eMail an die entsprechenden Empfänger (An/Cc) versandt.

Klicken Sie zum Speichern der Einstellungen auf **Speichern**.



Hinweis: Der E-Mail-Alarm ist so konzipiert, dass er mit einem Standard-SMTP-Server über den Standardport 25 arbeitet. Es unterstützt keine Verschlüsselung und Authentifizierung (SSL oder TLS).

System neu starten

The screenshot shows the Dell S320wi Admin interface. The top navigation bar includes the Dell logo and the path 'S320wi > Admin > System neu starten'. A 'Startseite >>' link is visible in the top right. The left sidebar lists various system settings, with 'System neu starten' highlighted in red. The main content area features a blue background with a yellow warning icon and the text 'System neu starten' followed by 'Dadurch wird Kabellos/Netzwerk sofort neu gestartet.' and a 'Neustart' button.

Klicken Sie zum Neustarten des Systems auf **Neustart**.

Crestron

The screenshot displays the Crestron interface for the Dell S320wi. At the top, there are links for 'Tools', 'Info', and 'Contact IT Help'. The interface features a 'Power' button and a 'Mute' button. The main section is titled 'Sources List' and contains a table of video sources:

Source	Edit	Hide	Reset
VGA-A			
VGA-B			
Composite Video			
S-Video			
HDMI			

To the right of the table is a navigation pad with buttons for 'Up', 'OK', 'Left', 'Right', and 'Menu'. At the bottom, there is a control bar with 'Image Mute', 'Freeze', 'Contrast', and 'Brightness' buttons. The Crestron logo and 'Expansion Options' are visible at the bottom of the interface.

Für Crestron-Funktion.

Projektor über Webverwaltung verwalten (Netzwerk-RJ45-Set ist beim S320 optional)

Netzwerkeinstellungen konfigurieren

Sofern der Projektor mit einem Netzwerk verbunden ist, können Sie nach der Konfiguration der Netzwerkeinstellungen (TCP/IP) über einen Webbrowser auf den Projektor zugreifen. Wenn Sie die Netzwerkfunktionen nutzen möchten, achten Sie darauf, eine eindeutige IP-Adresse zu verwenden. Zur Konfiguration der Netzwerkeinstellungen lesen Sie bitte unter "LAN-Einstellungen" auf Seite 63 nach.

Das RJ45-Set ist nicht im Lieferumfang des S320-Projektors enthalten. Sie können es über die Dell-Webseite www.dell.com erwerben, siehe "Installation des optionalen RJ45-Set" auf Seite 16.

Webmanagement aufrufen

Starten Sie den Internet Explorer 5.0 (oder aktueller) oder Firefox 1.5 (oder aktueller); geben Sie anschließend die IP-Adresse ein. Nun können Sie auf das Webmanagement zugreifen und den Projektor von einem externen Standort aus ansprechen.

Eigenschaften verwalten

Startseite

DELL™ S320 Web Management

Startseite

Willkommen beim DELL S320-Webmanagement.

Projektorinformationen

Modellname: S320
Projektorname:
Standort:
Kontakt:
Status: Lampe eingeschaltet
Lampenstd: 0 Std.
Betriebsstunden: 1 Std.
IP-Adresse: 192.168.6.150
MAC-Adresse: 00:1E:C9:BA:4E:12
Admin-Kennwort: Nicht festgelegt!
PPID: CN-01J1M1-S00081-23K-0001

Sprache

Deutsch

- Zum Aufrufen der Webmanagement-Startseite geben Sie die IP-Adresse des Projektors in das Adresse-Feld Ihres Webbrowsers ein. Siehe "LAN-Einstellungen" auf Seite 63.
- **Sprache:** Hier können Sie die gewünschte Webmanagement-Sprache einstellen.

Netzwerkeinstellungen

The screenshot shows the Dell S320 Web Management interface. The top navigation bar includes the Dell logo and 'S320 Web Management'. A left sidebar contains a menu with the following items: Startseite, Netzwerkeinstellungen (highlighted), Projektorstatus und -steuerung, eMail-Benachrichtigung, Kennworteinstellungen, Firmware-Aktualisierung, and Crestron. The main content area is titled 'Netzwerkeinstellungen' and contains three sections:

- General Settings:** Includes input fields for Modellname (S320), Projektorname, Standort, and Kontakt, followed by a 'Speichern' button.
- IP Configuration:** Features radio buttons for DHCP (selected) and Manuell. Below are input fields for IP-Adresse (192.168.6.150), Subnetzmaske (255.255.255.0), Gateway (192.168.6.254), and DNS-Server (192.168.1.167), with a 'Speichern' button.
- Crestron-Steuersystem:** Includes input fields for IP-Adresse (255.255.255.255), Geräteerkennung (7), and Port (41794), with a 'Speichern' button.

- Richten Sie die Informationen zu **Modellname**, **Projektorname**, **Standort** und **Kontakt** ein (bis zu 21 Zeichen pro Feld). Mit **Speichern** speichern Sie die Einstellungen.
- Wählen Sie **DHCP** zum automatischen Beziehen der IP-Adresse von einem DHCP-Server, wählen Sie **Manuell**, wenn Sie die IP-Adresse manuell zuweisen möchten.
- Stellen Sie die Informationen **IP-Adresse**, **Geräteerkennung** und **Port** zur Crestron-Funktion ein.

Projektorstatus und Steuerung-Seite

The screenshot shows the 'Projektorstatus und -steuerung' page in the Dell S320 Web Management interface. The page is divided into several sections for controlling the projector's status and settings.

- Projektorstatus:** Includes fields for 'Projektorstatus' (set to 'Lampe eingeschaltet'), 'Energiesparen' (set to '120 Min.'), and 'Alarmstatus'. Buttons for 'Aktualisieren', 'Einschalten', 'Ausschalten', and 'Leeren' are present.
- Bildsteuerung:** Includes dropdowns for 'Projektormodus' (Frontprojektion - Tisch), 'Quellenauswahl' (VGA-A), and 'Präsentationsmodus'. Radio buttons for 'Leerer Bildschirm' (Ein/Aus) and 'Bildseitenformat' (Ursprung/4:3/Wide) are also present. Sliders for 'Helligkeit' and 'Kontrast' (both at 0) have 'Einstellen' buttons. An 'Auto-Anpassung' button is at the bottom.
- Audiosteuerung:** Includes a dropdown for 'Audioeingang' (Audio-A), a slider for 'Lautstärke' (at 10) with an 'Einstellen' button, and radio buttons for 'Lautsprecher' (Ein/Aus) with a 'Defaultwerte' button.

- **Projektorstatus:** Es gibt fünf Statusoptionen: Lampe eingeschaltet, Bereitschaft, Energiesparen, Kühlen und Aufwärmen. Mit der **Aktualisieren** können Sie Status und Steuerungseinstellungen aktualisieren.
- **Energiesparen:** Die Energiesparzeit können Sie auf Aus, 30, 60, 90 oder 120 Minuten einstellen. Siehe Seite 68.
- **Alarmstatus:** Es gibt drei Fehlerzustände: Lampenwarnung, geringe Lampenbetriebslebensdauer, Temperaturwarnung. Falls eine dieser Warnungen ausgelöst wird, kann die Schutzfunktion des Projektors ansprechen. Zum Aufheben der Schutzfunktion klicken Sie auf **Leeren**, der Benachrichtigungsstatus wird gelöscht; erst dann können Sie den Projektor wieder einschalten.
- **Projektormodus:** Ermöglicht die Wahl des Projektormodus in Abhängigkeit zur Projektormontage. Es gibt vier Projektionsmodi: Frontprojektion-Tisch, Frontprojektion-Wandhalterung/Wandhalterung, Rückprojektion-Tisch und Rückprojektion-Wandhalterung
- **Quellenauswahl:** Das Quellenauswahl-Menü ermöglicht die Wahl der Eingangsquelle des Projektors. Sie haben die Wahl zwischen VGA-A, VGA-B, S-Video, FBAS-Video, HDMI, Drahtlosanzeige, USB-Anzeige und USB-Betrachter.

- **Videomodus:** Wählen Sie einen Modus, mit dem das Bild basierend auf der Verwendung des Projektors optimiert wird:
 - **Präsentation:** Optimal für Präsentationen.
 - **Brillant:** Maximale Helligkeit, maximaler Kontrast.
 - **Film:** Zur Darstellung von Filmen und Fotos.
 - **sRGB:** Sorgt für eine besonders exakte Farbwiedergabe.
 - **Benutzer:** Benutzereinstellungen.
- **Leerer Bildschirm:** Optionen: Ein und Aus.
- **Bildseitenformat:** Ermöglicht die Wahl eines Formates für die Bildanzeige.
- **Helligkeit:** Stellen Sie die Helligkeit des Bildes auf einen Wert von bis ein.
- **Kontrast:** Hier können Sie den Kontrast einstellen.

Klicken Sie auf **Auto-Anpassung**, um die Einstellungen automatisch vorzunehmen.

- **Audioeingang:** Hier können Sie die Eingangsquelle auswählen. Zur Verfügung stehen: Analoger Eingang, HDMI und Drahtlos/LAN.
- **Lautstärke:** Hier können Sie die Lautstärke im Bereich 0 bis 20 einstellen.
- **Lautsprecher:** Mit Ein schalten Sie die Tonausgabe ein, mit Aus entsprechend ab.

Klicken Sie zum Wiederherstellen der Werkseinstellungen auf **Defaultwerte**.

eMail-Benachrichtigung

The screenshot shows the Dell S320 Web Management interface. The top navigation bar includes the Dell logo and the text 'S320 Web Management'. A left sidebar contains a menu with the following items: Startseite, Netzwerkeinstellungen, Projektorstatus und -steuerung, eMail-Benachrichtigung (highlighted), Kennworteinstellungen, Firmware-Aktualisierung, and Crestron. The main content area is titled 'eMail-Benachrichtigung' and contains the following settings:

- eMail-Benachrichtigung**: Radio buttons for 'Aktiv.' and 'Deaktiv.' (selected). A button labeled 'E-Mail-Benach-Test' is to the right.
- An**: Input field with an '@' symbol.
- Cc**: Input field with an '@' symbol.
- Von**: Input field with an '@' symbol.
- Betreff**: Input field containing the text 'S320-D19986 Benachrichtigung'.
- SMTP-Einstellung**:
 - Ausgeh. SMTP-Server**: Input field.
 - Benutzername**: Input field.
 - Kennwort**: Input field.
- Alarmkondition**:
 - Lampenwarnung
 - Lampenbetriebszeit nahezu abgelaufen
 - Temperaturwarnung
- Speichern**: Button.

- **eMail-Benachrichtigung:** Hier können Sie festlegen, ob Sie per eMail benachrichtigt werden möchten: Aktiv. oder Deaktiv..
- **An/Cc/Von:** Hier können Sie eMail-Adressen des Absenders (Von) und von Empfängern (An/Cc) zum Versenden und Empfangen von Benachrichtigungen bei Unregelmäßigkeiten und Fehlern festlegen.
- **Ausgeh. SMTP-Server, Benutzername** und **Kennwort** sollten Ihnen durch Ihren Netzwerkadministrator oder MIS bereitgestellt werden.
- **Alarmkondition:** Sie können wählen, bei welchen Unregelmäßigkeiten oder Warnungen Sie per eMail benachrichtigt werden möchten. Wenn eine dieser Benachrichtigungsbedingungen eintritt, wird eine eMail an die entsprechenden Empfänger (An/Cc) versandt.

Klicken Sie zum Speichern der Einstellungen auf **Speichern**.

Kennworteinstellungen

DELL™ S320 Web Management

Kennworteinstellungen

Bitte legen Sie Ihr Kennwort fest, wenn Sie diese Funktion zum ersten Mal aktivieren. Wenn ein Kennwort festgelegt wurde, müssen Sie dies bei der Verbindung mit dem Webmanagement angeben.

Admin

Kennwort Aktiv. Deaktiv.

Neues Kennwort

Kennwort bestätigen

SNMP-Sicherheit festlegen

Schreib-Gemeinschaft

Über die Kennworteinstellung legen Sie ein Administratorkennwort zum Zugriff auf das **Webmanagement** fest. Wenn Sie das Kennwort zum ersten Mal aktivieren, müssen Sie es zuvor festlegen. Wenn die Kennworteinstellung aktiv ist, muss das Administratorkennwort zum Aufrufen des **Webmanagement** eingegeben werden.

- **Neues Kennwort:** Geben Sie das neue Kennwort ein.
- **Kennwort bestätigen:** Kennwort zur Bestätigung erneut eingeben.
- **Schreib-Gemeinschaft:** SNMP-Sicherheit festlegen. Kennwort eingeben und absenden.



Hinweis: Falls Sie Ihr Administratorkennwort vergessen sollten, wenden Sie sich bitte an Dell.

Anmeldungsseite

DELL™ S320 Web Management

Willkommen beim DELL S320 -Webmanagement.

Administratorkennwort:

Anmeldung erfolgreich.

Projektorinformationen

Projektname:	D19986
IP-Adresse:	192.168.6.150

- **Administratorkennwort:** Geben Sie das Administratorkennwort ein, klicken Sie auf Anmelden.

Firmware-Aktualisierung

Firmware-Aktualisierung

Die Firmware-Aktualisierung dauert etwa eine Minute. Dieser Vorgang darf nicht unterbrochen werden. Halten Sie die Verbindung aufrecht, bis der Vorgang abgeschlossen ist. Das Netzwerksystem startet automatisch neu, nach Abschluss der Aktualisierung können Sie sich wieder anmelden.

Netzwerk-Firmware-Version: N00

Über die Firmware-Aktualisierungsseite können Sie die Firmware Ihres Projektors aktualisieren. Zum Starten klicken Sie auf **Aktualisieren**.

Bitte warten Sie 3 Sekunden.

- Bitte warten Sie, bis der Zähler bei 0 anlangt.

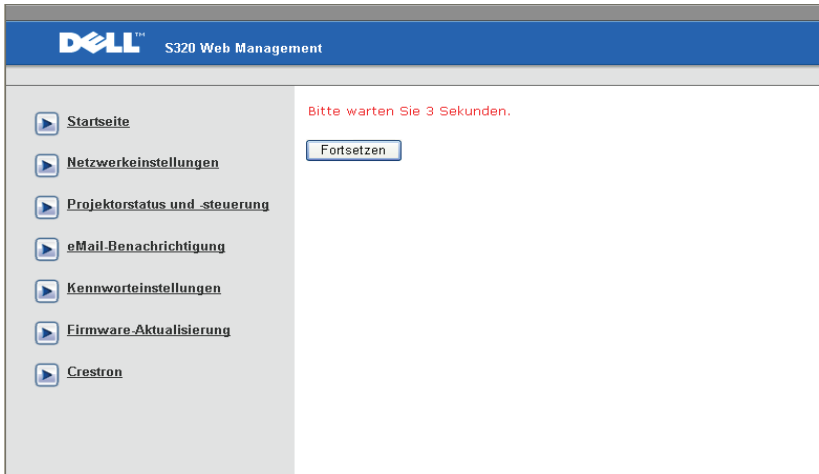

- Warten Sie 3 Sekunden; der nächste Schritt wird automatisch aufgerufen.

Upgrade Firmware

Please select a file (~.bin) to upgrade :

(Upgrading firmware may take 60 seconds)

Upgrade must NOT be interrupted !

- Wählen Sie die Aktualisierungsdatei, klicken Sie auf die **Aktualisieren**-Schaltfläche. Die **Abbrechen**-Schaltfläche ist bei laufender Aktualisierung gesperrt.

Please wait.
Click on button to proceed after 8 seconds.

Waiting(6)

- Bitte warten Sie, bis der Zähler bei 0 anlangt.

Please wait.
Click on button to proceed after 8 seconds.

Re Login

- Nach Abschluss der Aktualisierung klicken Sie auf **Erneut anmelden** ; Sie gelangen wieder zurück zur Webmanagement-Startseite.

Crestron

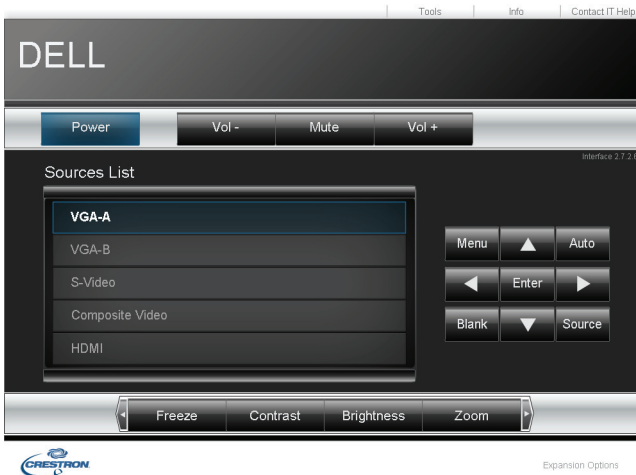

Für Crestron-Funktion.

Häufig gestellte Fragen:

Ich möchte über das Internet auf den Projektor zugreifen. Welche Browser-Einstellungen werden empfohlen?

Mit den folgenden Schritten können Sie Ihren Browser optimal konfigurieren:

- 1** Öffnen Sie die Systemsteuerung → **Internetoptionen** → **Allgemein-Registerkarte** → **Browserverlauf** → **Einstellungen** → Wählen Sie **Bei jedem Zugriff auf die Webseite**.
- 2** Einige Firewall und Antiviren-Programme können die HTTP-Anwendung blockieren. Falls möglich deaktivieren Sie die Firewall und Antiviren-Software.

Ich möchte über das Internet auf den Projektor zugreifen. Welche Portnummern sollte ich in der Firewall freigeben?

Der Projektor nutzt die nachstehenden TCP/IP-Ports.

UDP/TCP	Port Nummer	Beschreibung
TCP	80	Webkonfiguration (HTTP)
UDP/TCP	25	SMTP: Zum eMail-Routing zwischen Mailservern.
UDP/TCP	161	SNMP: Simple Network Management Protocol
UDP	9131	AMX: Zur AMX-Erkennung verwendet.

Warum kann ich nicht über das Internet auf den Projektor zugreifen?

- 1** Prüfen Sie, ob Ihr Computer oder Notebook mit dem Internet verbunden ist.
 - 2** Prüfen Sie mit Hilfe Ihres Internetanbieters oder Netzwerkadministrators, ob sich Ihr Computer/Notebook im selben Subnetz befindet.
-

Warum kann ich nicht auf den SMTP-Server zugreifen?

- 1** Prüfen Sie mit Hilfe Ihres Internetanbieters oder Netzwerkadministrators, ob die SMTP-Serverfunktion vom Projektor genutzt werden und die dem Projektor zugewiesene IP auf den SMTP-Server zugreifen kann. Der Projektor nutzt den SMTP-Port 25; dies kann nicht geändert werden.
- 2** Prüfen Sie, ob SMTP-Ausgangsserver, Benutzername und Kennwort richtig eingestellt wurden.
- 3** Manche SMTP-Server prüfen, ob die "Von"-eMail-Adresse zu Benutzernamen und Kennwort passt. Wenn Sie beispielsweise test@dell.com als "Von"-eMail-Adresse nutzen, sollten Sie auch Benutzernamen und Kennwort des test@dell.com-Kontos zur Anmeldung am SMTP-Server verwenden.

Warum kann ich die Test-eMail-Benachrichtigung nicht empfangen, obwohl der Projektor anzeigt, dass die Test-eMail gesendet wurde?

Dies kann daran liegen, dass der SMTP-Server die eMail-Benachrichtigung als Spam identifiziert oder bestimmte SMTP-Servereinschränkungen bestehen. Prüfen Sie die SMTP-Servereinstellungen mit Unterstützung Ihres Internetanbieters oder Netzwerkadministrators.

Firewallkonfiguration und häufig gestellte Fragen

F: Warum kann ich nicht auf die Web-Management-Seite zugreifen?

A: Die Firewall-Konfiguration Ihres Computers hindert Sie möglicherweise daran, auf die Web-Management-Internetseite zuzugreifen. Bitte halten Sie sich an die folgenden Konfigurationseinstellungen:

Firewallschutz	Konfiguration
McAfee Security Center	<ol style="list-style-type: none">1 Starten Sie das McAfee Security Center (Start > Alle Programme > McAfee > McAfee Security Center).2 Klicken Sie in der personal firewall plus-Registerkarte auf Liste der Internetanwendungen anzeigen.3 Wählen Sie Dell S320/S320wi Projector aus der Liste.4 Rechtsklicken Sie auf die Berechtigungen-Spalte.5 Wählen Sie Allow Full Access aus dem Pop-up-Menü.
Norton AntiVirus	<ol style="list-style-type: none">1 Öffnen Sie Norton AntiVirus (Start > Alle Programme > Norton AntiVirus > Norton AntiVirus).2 Klicken Sie auf das Optionen-Menü, wählen Sie dann Norton AntiVirus.3 Wählen Sie auf der Status-Seite Internet Worm Protection.4 Wählen Sie Dell S320/S320wi Projector aus der Programmliste.5 Rechtsklicken Sie auf die Internetzugriff-Spalte.6 Wählen Sie Permit All aus dem Pop-up-Menü.7 Klicken Sie auf OK.
Sygate Personal Firewall	<ol style="list-style-type: none">1 Öffnen Sie Sygate Personal Firewall (Start > Alle Programme > Sygate > Sygate Personal Firewall).2 Rechtsklicken Sie in der Laufende Prozesse-Liste auf Dell S320/S320wi Projector.3 Wählen Sie Zulassen aus dem Pop-up-Menü.

Firewallschutz	Konfiguration
Windows-Firewall	<ol style="list-style-type: none"> 1 Öffnen Sie die Windows-Firewall (Start > Alle Programme > Systemsteuerung). Doppelklicken Sie auf Windows-Firewall. 2 Entfernen Sie unter der Allgemein-Registerkarte das Häkchen bei Don't allow exceptions (Keine Ausnahmen zulassen). 3 Klicken Sie unter der Ausnahmen-Registerkarte auf die Programm...-Schaltfläche. 4 Suchen und wählen Sie in der Programmliste Dell S320 oder S320wi Projektor und klicken Sie dann auf OK. 5 Klicken Sie zur Bestätigung der Ausnahmeeinstellung auf OK.
Zone Alarm	<ol style="list-style-type: none"> 1 Öffnen Sie Zone Alarm Firewall (Start > Alle Programme > Zone Labs > Zone Labs Center). 2 Suchen und wählen Sie in der Liste auf der Programmsteuerungs-Seite Dell S320 oder S320wi Projektor . 3 Rechtsklicken Sie auf die Vertrauenswürdige Prozesse-Spalte. 4 Wählen Sie Zulassen aus dem Pop-up-Menü. 5 Rechtsklicken und wählen Sie Zulassen bei den Spalten Zugang-Internet, Server-Vertrauenswürdige und Server-Internet.

Anwendungsticket erstellen

Das Anwendungsticket ermöglicht Ihnen das Anschließen und Anzeigen mittels USB-Ticket.

 **Hinweis:** Dies findet nur bei S320wi oder WLAN-fähigen S320 Anwendung.

- 1 Klicken Sie in der Anwendungssoftware auf  > **Anwendungsticket erstellen**.
- 2 Der folgende Bildschirm wird angezeigt. Klicken Sie auf **Weiter**.



- 3 Schließen Sie ein Flash-Laufwerk an einem beliebigen USB-Anschluss Ihres Computers an. Wählen Sie das Laufwerk aus der Liste, klicken Sie auf **Weiter**.

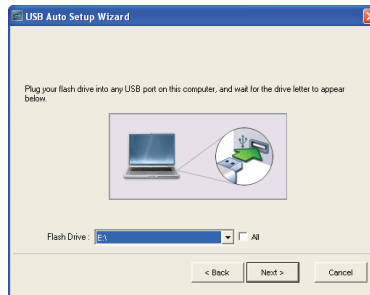

- 4 Mit **Fertigstellen** schließen Sie das Hilfsprogramm.

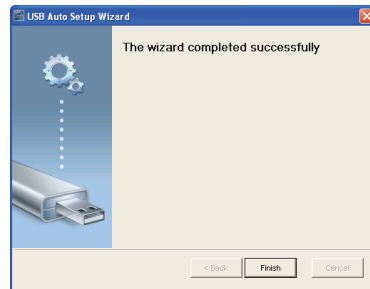

Projektor-Problemlösung



Sollten Probleme mit dem Projektor auftreten, lesen Sie bitte die folgenden Tipps zur Problemlösung. Besteht das Problem weiterhin, wenden Sie sich an Dell™ (siehe "Kontakt zu Dell" auf Seite 144).

Problem

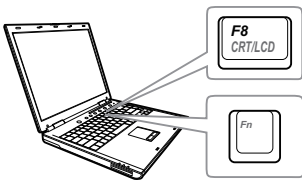
Auf dem Bildschirm wird kein Bild angezeigt



Mögliche Lösung

- Stellen Sie sicher, dass Sie die korrekte Eingangsquelle im EINGANGSQUELLE-Menü ausgewählt haben.
- Vergewissern Sie sich, dass die externe Grafikschnittstelle aktiviert wurde. Wenn Sie ein Dell™-Notebook benutzen, drücken Sie   (Fn + F8). Bei anderen Computern sehen Sie in der entsprechenden Dokumentation nach. Falls die Bilder nicht korrekt angezeigt werden, aktualisieren Sie bitte die Grafikkartentreiber Ihres Computers. Bei Dell-Computern besuchen Sie bitte support.dell.com.
- Vergewissern Sie sich, dass die Kabel richtig angeschlossen sind. Siehe "Projektor anschließen" auf Seite 13.
- Vergewissern Sie sich, dass die Anschlussstifte weder verbogen noch abgebrochen sind.
- Vergewissern Sie sich, dass die Lampe richtig installiert ist (siehe "Auswechseln der Lampe" auf Seite 134).
- Verwenden Sie **Testbild** im Menü **Projektoreinstellungen, Erweitert**. Vergewissern Sie sich, dass die Farben des Testmusters korrekt sind.

Problem (Fortsetzung)	Mögliche Lösung (Fortsetzung)
Nur teilweise, durchlaufend oder fehlerhaft angezeigtes Bild	<p>1 Drücken Sie die Taste Auto-Anpassung an der Fernbedienung oder am Bedienfeld.</p> <p>2 Wenn Sie mit einem Dell™-Notebook arbeiten, stellen Sie die Auflösung des Computers auf WXGA (1280 x 800) ein:</p> <ul style="list-style-type: none"> a Klicken Sie mit der rechten Maustaste auf eine freie Stelle des Microsoft® Windows®-Desktops, klicken Sie auf Eigenschaften, wählen Sie dann das Einstellungen-Register. b Prüfen Sie, ob beim externen Monitoranschluss 1280 x 800 Bildpunkte (Pixel) eingestellt ist. c Drücken Sie   (Fn + F8). <p>Falls Sie Schwierigkeiten dabei haben, die Auflösung zu ändern, oder das Monitorbild hängen bleibt, starten Sie alle Geräte und den Projektor neu.</p> <p>Wenn Sie nicht mit einem Dell™-Notebook arbeiten, lesen Sie in Ihrer Dokumentation nach. Falls die Bilder nicht korrekt angezeigt werden, aktualisieren Sie bitte die Grafikkartentreiber Ihres Computers. Bei Dell-Computern besuchen Sie bitte support.dell.com.</p>
Die Präsentation wird nicht auf dem Bildschirm angezeigt	Wenn Sie mit einem tragbaren Dell-Computer arbeiten, drücken Sie   (Fn+F8).
Das Bild ist instabil oder flimmert	Führen Sie im Bildschirmmenü im Untermenü Anzeigeeinstellungen des Erweitert-Menüs die Option Abstimmung durch (nur im PC-Modus).
Auf dem Bild erscheinen senkrechte flimmernde Streifen	Führen Sie im Bildschirmmenü im Untermenü Anzeigeeinstellungen des Erweitert-Menüs die Option Frequenz durch (nur im PC-Modus).
Die Bildfarbe stimmt nicht	<ul style="list-style-type: none"> • Erhält das Anzeigegerät ein falsches Signal vom Ausgang der Grafikkarte, wählen Sie RGB als Signaltyp im OSD Bildeinstellungen des Erweitert-Registers. • Verwenden Sie Testbild im Menü Projektoreinstellungen, Erweitert. Vergewissern Sie sich, dass die Farben des Testmusters korrekt sind.

Problem (Fortsetzung)	Mögliche Lösung (Fortsetzung)
Das Bild ist nicht fokussiert	<p>1 Justieren Sie den Fokussierung am Projektorobjektiv.</p> <p>2 Sorgen Sie dafür, dass sich der Projektionsbildschirm in einer geeigneten Entfernung zum Projektor befindet (0,4 bis 3,82 m).</p>
Das Bild wird bei Wiedergabe einer 16:9-DVD gestreckt	<p>Der Projektor erkennt automatisch das Format des Eingangssignals. Bei der Original-StandardEinstellung behält das Gerät das Format des projizierten Bildes entsprechend des Formats der Eingangsquelle bei.</p> <p>Falls das Bild nach wie vor gestreckt erscheint, passen Sie das Seitenverhältnis in den Anzeigeeinstellungen des Erweitert-Menüs an.</p>
Bild ist invertiert	Wählen Sie Projektoreinstellungen unter Erweitert aus dem OSD; passen Sie den Projektormodus an.
Lampe brennt mit einem Knallgeräusch durch	Wenn die Lampe das Lebensende erreicht, kann sie mit einem lauten Knallgeräusch durchbrennen. In diesem Fall schaltet sich der Projektor nicht wieder ein. Wenn Sie die Lampe wechseln, beachten Sie die Hinweise unter "Auswechseln der Lampe" auf Seite 134.
LAMP-Anzeige leuchtet orange	Wenn die LAMPE -Warnlampe bernsteinfarben leuchtet, muss die Lampe ausgewechselt werden.
LAMP-Anzeige blinkt orange	<p>Falls die LAMPE-Anzeige orange blinkt, besteht eventuell keine Verbindung zum Lampenmodul. Bitte überprüfen Sie das Lampenmodul und vergewissern Sie sich, dass es richtig installiert wurde.</p> <p>Wenn die LED-Anzeigen LAMPE und Betrieb orange blinken, ist der Lampentreiber ausgefallen, der Projektor schaltet sich automatisch ab.</p> <p>Falls die LED-Anzeigen LAMPE und TEMP orange blinken und Betrieb blau leuchtet, ist das Farbrad ausgefallen; der Projektor schaltet sich automatisch ab.</p> <p>Um diese Schutzfunktion wieder aufzuheben, halten Sie die Ein-/Austaste 10 Sekunden lang gedrückt.</p>

Problem (Fortsetzung)	Mögliche Lösung (Fortsetzung)
TEMP-Anzeige leuchtet orange	Der Projektor ist überhitzt. Die Anzeige wird automatisch ausgeschaltet. Schalten Sie die Anzeige wieder ein, wenn der Projektor abgekühlt ist. Falls das Problem weiterhin bestehen bleibt, wenden Sie sich an Dell™.
TEMP-Anzeige blinkt orange	Wenn der Projektorkühler ausfällt, schaltet sich der Projektor automatisch aus. Versuchen Sie ein Rücksetzen; dazu halten Sie die Betrieb -Taste 10 Sekunden lang gedrückt. Bitte warten Sie etwa 5 Minuten; schalten Sie das Gerät erst dann wieder ein. Wenn das Problem weiterhin bestehen bleibt, wenden Sie sich an Dell™.
Das Bildschirmmenü wird nicht angezeigt	Drücken Sie 15 Sekunden lang auf die Taste Menu, um die MenüsicHerung aufzuheben. Prüfen Sie Menü-Sicherheit auf Seite 65.
Die Fernbedienung funktioniert nicht richtig oder nur in einem sehr begrenzten Bereich	Batteriestrom schwach. Falls ja, ersetzen Sie die beiden AAA-Batterien.

Problemlösung Ihres interaktiven Stifts

Problem (Fortsetzung)	Mögliche Lösung (Fortsetzung)
Verwendung oder Verbindung des Stifts fehlgeschlagen	<ul style="list-style-type: none">• Stellen Sie sicher, dass die Eingangsquelle PC ist (VGA-, HDMI-, Drahtlos- und LAN-Quelle)• Achten Sie darauf, dass die die Interaktiv-Funktion aktiviert ist (Ein). (Menü -> Erweitert -> Interaktiv-Einstlg. -> Interaktiv)• Prüfen Sie, ob die Verbindung-Option korrekt eingestellt ist. (Menü -> Erweitert -> Interaktiv-Einstlg. -> Verbindung)• Wenn der Stift bei Verwendung der Drahtlos- oder LAN-Verbindung nicht funktioniert, prüfen Sie bitte, ob die Funktion WLAN/LAN aktiviert ist (Ein).<ol style="list-style-type: none">1 Menü -> Erweitert -> LAN-Einstellungen -> WLAN und LAN2 Menü -> Erweitert -> WLANEinstlg -> Drahtlos• Wenn Sie eine Drahtlos- oder LAN-Verbindung nutzen, prüfen Sie bitte, ob die Dell Wireless Application Software installiert ist. (Unterstützt nur eine Ausgabe im Vollbildmodus).• Stellen Sie sicher, dass das Objektiv in Richtung Leinwand zeigt.• Drücken Sie zum Reaktivieren eine beliebige Taste (mit Ausnahme der Stiftspitze).
Die LED funktioniert nicht.	Prüfen Sie, ob die Batterie erschöpft ist.
Die gelbe LED leuchtet dauerhaft	Die Akkukapazität ist gering; laden Sie den Akku des interaktiven Stifts auf.
Die grüne LED leuchtet, doch der Cursor bewegt sich nicht und auf der Projektorleinwand erscheint "USB-Verbindung nicht erkannt".	Prüfen Sie die Mini-USB-Kabelverbindung zwischen Ihrem Computer und Ihrem S320wi-Projektor.

Die Interaktiv-Funktion ist nicht auswählbar.	Stellen Sie sicher, dass die Eingangsquelle PC ist (VGA-, HDMI-, Drahtlos- und LAN-Quelle).
Der Stift lässt sich bei einer 3D-Quelle nicht benutzen.	<ul style="list-style-type: none"> a Unterstützt nur das VGA- und HDMI-Ausgangssignal bei 120 Hz. b Composite/S-Video-Ausgangssignale bei 60 Hz und Component-Ausgangssignale werden nicht unterstützt.
Der Stift lässt sich bei einer Composite Video- oder S-Video-Quelle nicht benutzen.	Die Quellen Composite Video und S-Video werden nicht unterstützt.
Die Spitze kann nicht genutzt werden.	Ersetzen Sie die Stiftspitze bitte, sobald sie verschlissen ist.
Kann bei Verwendung einer 3D-Anzeige die Drahtlos-USB-Funktion genutzt werden?	Die Drahtlos-USB-Funktion wird nicht unterstützt.

Führungssignale

Projektorstatus	Beschreibung	Indikator		
		Betrieb	TEMP ORANGE	LAMPE ORANGE
Standby-Modus	Projektor im Standby-Modus. Zum Einschalten bereit.	BLAU Blinkend	AUS	AUS
Aufwärm-Modus	Der Projektor braucht eine Weile zum Warmwerden und Hochfahren.	BLAU	AUS	AUS
Lampe eingeschaltet	Projektor im Normal-Modus, bereit zur Bildanzeige.  Hinweis: Kein Zugriff auf das Bildschirmmenü.	BLAU	AUS	AUS
Kühl-Modus	Der Projektor kühlt sich zum Ausschalten ab.	BLAU	AUS	AUS
Kühlen vor Aktivierung des Stromsparmmodus.	Der Projektor kühlt 60 Sekunden ab, bevor er in den Stromsparmmodus schaltet.	ORANGE	AUS	AUS
Projektor überhitzt	Eventuell sind die Luftschlitze blockiert, oder die Umgebungstemperatur liegt höher als 35 °C. Der Projektor schaltet sich automatisch aus. Vergewissern Sie sich, dass die Luftschlitze nicht blockiert sind und die Umgebungstemperatur im Arbeitsbereich liegt. Falls das Problem weiterhin bestehen bleibt, wenden Sie sich bitte an Dell.	AUS	ORANGE	AUS
Lampentreiber überhitzt	Der Lampentreiber ist überhitzt. Eventuell sind die Belüftungsschlitze blockiert. Der Projektor schaltet sich automatisch aus. Schalten Sie die Anzeige wieder ein, wenn der Projektor abgekühlt ist. Falls das Problem weiterhin bestehen bleibt, wenden Sie sich bitte an Dell.	ORANGE	ORANGE	AUS
Lüfterstörung	Einer der Lüfter ist ausgefallen. Der Projektor schaltet sich automatisch aus. Falls das Problem weiterhin bestehen bleibt, wenden Sie sich bitte an Dell.	AUS	ORANGE Blinkend	AUS
Störung des Lampantriebs	Der Lampenantrieb ist ausgefallen. Der Projektor schaltet sich automatisch aus. Ziehen Sie nach 3 Minuten das Netzkabel und schalten Sie dann die Anzeige wieder ein. Wenn das Problem weiterhin bestehen bleibt, wenden Sie sich an Dell.	ORANGE Blinkend	AUS	ORANGE Blinkend
Störung des Farbrades	Farbrad nicht startklar. Der Projektor ist ausgefallen und schaltet sich automatisch aus. Trennen Sie nach 3 Minuten das Netzkabel und schalten Sie die Projektor wieder an. Wenn das Problem weiterhin bestehen bleibt, wenden Sie sich an Dell.	BLAU	ORANGE Blinkend	ORANGE Blinkend
Lampenstörung	Lampe ist defekt. Ersetzen Sie die Lampe.	AUS	AUS	ORANGE
Fehler bei der Stromversorgung (+12 V)	Die Stromversorgung ist unterbrochen. Der Projektor schaltet sich automatisch aus. Trennen Sie nach 3 Minuten das Netzkabel und schalten Sie die Projektor wieder an. Wenn das Problem weiterhin bestehen bleibt, wenden Sie sich an Dell.	ORANGE Blinkend	ORANGE	ORANGE
Fehler bei Lampenmodulanschluss	Die Verbindung zum Lampenmodul wurde eventuell unterbrochen. Überprüfen Sie das Lampenmodul und vergewissern Sie sich, dass es richtig installiert wurde. Falls das Problem weiterhin bestehen bleibt, wenden Sie sich bitte an Dell.	AUS	AUS	ORANGE Blinkend

Erläuterung der LED-Signale des interaktiven Stifts

Stiftstatus	Beschreibung	Indikator		Ablauf und Elemente / Anzahl prüfen
		Grün	Gelb	
Normaler Modus 1	Stift ist verbunden und zeigt auf die Leinwand.	Leuchtet	AUS	
Normaler Modus 2	Stift zeigt nicht auf die Leinwand, ist jedoch verbunden.	Blinkt, 0,02 s ein/ 1 s aus	AUS	Ruft nach drei Minuten den Ruhezustand auf.
Suche nach offenem Netzwerk-Modus	Wenn der Stift nach einem offenen Netzwerk sucht (grüne LED blinkt zweimal alle 2 Sek.). Wenn Sie Spitze und Funktionstaste 5 Sekunden lang gedrückt halten, wechselt der Stift in diesen Modus.	Blinkt, 0,1 s ein/ 0,1 s aus & 0,1 s ein/1,7 s. aus	AUS	Wenn der Stift keine Verbindung mit dem Projektor herstellen konnte, ruft der Stift nach 5 Minuten den Ruhezustand auf
Suche nach festem Netzwerk-Modus	Wenn der Stift nach einem festen Netzwerk sucht.	Blinkt, 0,3 s ein/ 0,3 s aus	AUS	Wenn der Stift keine Verbindung mit dem Projektor herstellen konnte, ruft der Stift nach 5 Minuten den Ruhezustand auf
Paarungsmodus	Wenn Sie die Funktionstaste 5 Sekunden lang gedrückt halten, blinkt die grüne LED einmal alle 0,15 Sek. (insgesamt 10 Sekunden lang).	Blinkt, 0,15 s ein/ 0,15 s aus	AUS	Wenn der Stift erfolgreich eine Verbindung mit dem Projektor herstellen konnte, ruft der Stift den Paarung erfolgreich-Modus auf. Wenn der Stift keine Verbindung mit dem Projektor herstellen konnte, ruft der Stift nach 10 Sekunden den Paarung fehlgeschlagen-Modus auf.
Paarung erfolgreich-Modus	Wenn sich der Stift nach Aufrufen des Paarungsmodus erfolgreich mit dem Projektor verbinden konnte (grüne und orangefarbene LED blinken abwechselnd insgesamt 3 Sekunden lang).	Blinkt, 0,3 s ein/ 0,3 s aus	Blinkt, 0,3 s aus/ 0,3 s ein	Aufrufen des Paarungsmodus und erfolgreiche Paarung innerhalb von 10 Sekunden
Paarung fehlgeschlagen-Modus	Wenn sich der Stift nach Aufrufen des Paarungsmodus nicht mit dem Projektor verbinden konnte (grüne und orangefarbene LED blinken gleichzeitig insgesamt 3 Sekunden lang).	Blinkt, 0,3 s ein/ 0,3 s aus	Blinkt, 0,3 s ein/ 0,3 s aus	Aufrufen des Paarungsmodus und Paarung innerhalb von 10 Sekunden fehlgeschlagen
Ruhezustand	Ruft zum Energiesparen den Ruhezustand auf.	Leuchtet 3 Sek. lang	Leuchtet 3 Sek. lang	1. Stift zeigt nicht auf die Leinwand, ist jedoch verbunden: Ruft nach drei Minuten den Ruhezustand auf. 2. Nach dreimaligem Suchen eines AP-Kanals ohne Verbindungsaufbau ruft das Gerät den Ruhezustand auf.
Geringer Batteriestand	Der Batteriestand des Stifts ist gering. Die Batterielebenszeit beträgt noch zwei Stunden.	AUS	Blinkt, 1 s ein/ 1 s aus	Der MSP430 prüft im Normalbetrieb die Batteriekapazität. Dieses LED-Alarmsignal wird bei geringer Batteriekapazität angezeigt.
Akku erschöpft; PB nicht möglich	Der Fotosensor und das HF-Modul funktionieren nicht richtig. Der Stift kann nicht normal betrieben werden.	AUS	Leuchtet	Die Batterie des Stifts ist verbraucht. Es wird nur der MSP430 mit Strom versorgt. Diese Alarm-LED leuchtet zum Energiesparen eine Minute lang; dann ruft das Gerät den Ruhezustand auf. Der Stift kann in diesem Zustand nicht genutzt werden.
Akkuladung bei geringem Akkustand	Stift befindet sich auf dem Ladegerät oder ist per USB-Kabel mit einem Notebook verbunden.	Nicht verfügbar	Leuchtet	
Akkuladung bei vollem Akkustand	Stift befindet sich auf dem Ladegerät oder ist per USB-Kabel mit einem Notebook verbunden.	Nicht verfügbar	AUS	

Auswechseln der Lampe

⚠ Vorsicht: Bevor Sie mit den in diesem Kapitel gezeigten Schritten beginnen, beachten Sie die auf Seite 11 beschriebenen Sicherheitshinweise.

Wenn die Meldung **"Die Lampenlebensdauer ist bald abgelaufen. Ein Austausch wird empfohlen! www.dell.com/lamps"** auf dem Bildschirm erscheint, muss die Lampe ausgewechselt werden. Falls das Problem auch nach dem Wechseln der Lampe bestehen bleibt, wenden Sie sich an Dell™. Weitere Informationen finden Sie unter Kontakt zu Dell™ auf Seite 144.

⚠ Vorsicht: Verwenden Sie eine Originallampe; nur so können Sie sicher sein, dass Ihr Projektor sicher und optimal arbeitet.

⚠ Vorsicht: Die Lampe wird während des Gebrauchs sehr heiß. Wechseln Sie die Lampe erst, nachdem sich der Projektor mindestens 30 Minuten lang abgekühlt hat.

⚠ Vorsicht: Berühren Sie nie die Glühlampe oder das Lampenglas. Projektorlampen sind leicht zerbrechlich und können bereits bei Berührung beschädigt werden. Die Scherben sind scharf und können Verletzungen verursachen.

⚠ Vorsicht: Falls die Lampe platzt, entfernen Sie alle Scherbenreste aus dem Projektor und entsorgen Sie sie entsprechend den geltenden Entsorgungsvorschriften. Weitere Informationen finden Sie unter www.dell.com/hg.

- 1 Schalten Sie den Projektor aus und ziehen Sie den Netzstecker.
- 2 Lassen Sie den Projektor mindestens 30 Minuten lang abkühlen.
- 3 Lösen Sie die beiden Schrauben, mit denen die Lampenabdeckung befestigt ist, und entfernen Sie die Abdeckung.
- 4 Lösen Sie die beiden Schrauben, mit denen die Lampe befestigt ist.
- 5 Ziehen Sie die Lampe am Metallgriff nach oben.



Hinweis: Dell™ fordert Sie möglicherweise auf, im Rahmen der Garantie gewechselte Lampen an Dell™ zurückzuschicken. Andernfalls erhalten Sie die Adresse der nächstgelegenen Annahmestelle bei Ihrem örtlichen Abfallentsorgungsbetrieb.

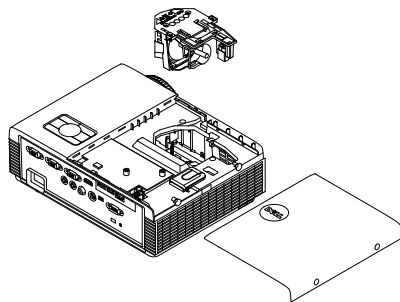

- 6 Setzen Sie die neue Lampe ein.
- 7 Ziehen Sie die beiden Schrauben, die die Lampe halten, fest.
- 8 Schließen Sie das Lampenfach wieder und schrauben Sie den Deckel mit den zwei Schrauben fest.
- 9 Setzen Sie die Lampenbetriebszeit durch Auswahl von "Ja" unter **Lampe Reset** im OSD **Energieeinstellungen des Erweitert-Menüs** zurück (siehe Energieeinstellungen des Erweiterte Einstellungen-Menüs auf Seite 67). Wenn ein neues Lampenmodul eingesetzt wurde, erkennt dies der Projektor automatisch und setzt die Lampenbetriebszeit selbsttätig zurück.



Vorsicht: Lampenentsorgung (nur für die USA)

 DIE LAMPE(N) IN DIESEM PRODUKT ENHÄLT/ENTHALTEN QUECKSILBER. SIE MUSS/MÜSSEN DAHER GEMÄSS ÖRTLICHEN, LANDES- ODER BUNDESVORSCHRIFTEN ODER -GESETZEN WIEDERAUFBEREITET ODER ENTSORGT WERDEN. WEITERE INFORMATIONEN HIERZU FINDEN SIE UNTER WWW.DELL.COM/HG ODER WENDEN SIE SICH AN DIE ELECTRONIC INDUSTRIES ALLIANCE UNTER WWW.EIAE.ORG. INFORMATIONEN ZUR LAMPENENTSORGUNG FINDEN SIE UNTER WWW.LAMPRECYCLE.ORG.

Technische Daten

Lichtöhre	0,55-Zoll-XGA, S450 DMD, DarkChip3™
Helligkeit	3000 ANSI-Lumen (max.)
Kontrastverhältnis	2200:1 typisch (Full On/Full Off)
Gleichmäßigkeit	80% Typisch (Japan. Standard – JBMA)
Anzahl an Bildpunkten	1024 x 768 (XGA)
Bildseitenformat	4:3
Darstellbare Farben	1,07 Billionen Farben
Farbradgeschwindigkeit	2fach 1fach bei 3D-Anzeige
Projektionsobjektiv	F-Stopp: F/ 2,8 Effektive Brennweite = 7,26 mm Fixobjektiv, nur Digitalzoom Bildwurfverhältnis = 0,626, Weitwinkel / Tele
Versatzverhältnis	115 ± 5%
Größe der Projektionsfläche	31,45 bis 300 Zoll (diagonal)
Projektionsabstand	0,4 m bis 3,82 m
Videokompatibilität	Composite-Video / S-Video: NTSC (J, M, 4.43), PAL (B, D, G, H, I, M, N), SECAM (B, D, G, K, K1, L) Komponenten-Videoeingang über VGA: 1080i, 720p, 576i/p, 480i/p HDMI-Eingang: 1080p, 720p, 576i/p, 480i/p
Stromversorgung	Universell, 100 – 240 V Wechselspannung, 50 – 60 Hz, mit PFC-Eingang

Stromverbrauch

Normalbetrieb: 305 W \pm 10 % bei 110 VAC

Eco-Modus: 225 W \pm 10 % bei 110 VAC

Energiesparmodus: < 15 W (WLAN/LAN aktiv)

Bereitschaftsmodus: < 0,5 W (Netzwerk inaktiv,
VGA_OUT inaktiv und
WLAN aktiv)

Audio

1 Lautsprecher x 5 Watt eff.

Geräuschpegel

35 dB (A) Normalbetrieb, 31 dB (A) Eco-Modus

Projektorgewicht

3,18 kg

Gewicht des interaktiven
Stifts

60 g (mit Lithium-Ionen-Akku)

Projektorabmessungen
(B x H x T)

288 x 92 x 220 mm

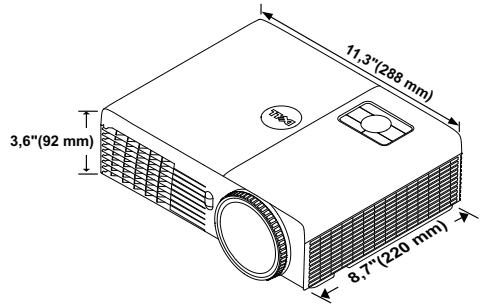

Abmessungen des
interaktiven Stifts
(B x H x T), nur beim
S320wi

22,46 x 23,79 x 169,17 mm

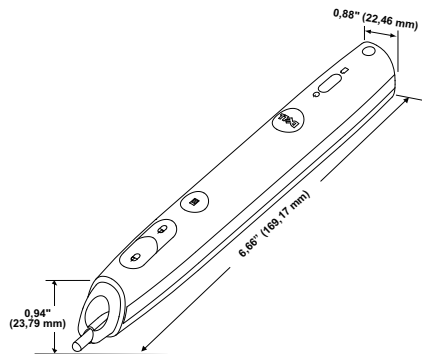

Umgebungsbedingungen	<p>Betriebstemperatur: 5 °C - 35 °C (41 °F - 95 °F) Luftfeuchtigkeit: max. 80%</p> <p>Lagerungstemperatur: 0 °C - 60 °C (32 °F - 140 °F) Luftfeuchtigkeit: max. 90 %</p> <p>Temperatur beim Transport: -20 °C - 60 °C (-4 °F - 140 °F) Luftfeuchtigkeit: max. 90 %</p>
E/A-Anschlüsse (beim S320/S320wi)	<p>Stromversorgung: Ein AC-Netzanschluss (3-polig, C14-Eingang)</p> <p>VGA-Eingang: Zwei 15-polige D-Sub-Anschlüsse (blau), VGA-A & VGA-B, zur Eingabe analoger RGB-/Component-Signale.</p> <p>VGA-Ausgang: Ein 15-poliger D-Sub-Anschluss (schwarz), zum Durchschleifen von VGA-A.</p> <p>S-Video-Eingang: Ein 4-poliger Mini-DIN-S-Video-Standardanschluss für Y/C-Signale.</p> <p>Composite-Videoausgang: Ein gelber Cinch-Anschluss für CVBS-Signale.</p> <p>HDMI-Eingang: Ein HDMI-Anschluss, HDMI 1.3 unterstützt. HDCP-fähig.</p> <p>Analoger Audioeingang: Eine 3,5 mm-Stereoklinkenbuchse (blau).</p> <p>Variabler Audioausgang: Eine 3,5 mm-Stereoklinkenbuchse (grün).</p> <p>USB-Port (Typ B): Ein Mini-USB-Slave zur Unterstützung von Fernsteuerung und interaktivem Stift.</p> <p>RS232-Port: Ein 9-poliger D-Sub-Anschluss zur RS232-Kommunikation.</p> <p>USB-Port (Typ A) (beim S320wi integriert): Ein USB-Port zum Anschließen eines Foto/PtG-Betrachters (JPG/PPT-Format).</p> <p>USB-Port (Typ B) (beim S320wi integriert): Ein USB-Anschluss zum Unterstützen eines USB-Anzeigeegerätes.</p> <p>RJ45-Anschluss (beim S320wi integriert): Ein RJ45-Anschluss zur Steuerung des Projektors über das Netzwerk und einen LAN-Bildschirm.</p>

Drahtlos-Dongle (beim S320wi integriert):

Norm zur Drahtlosverbindung: IEEE802.11b/g/n

Drahtlosverbindung: Ein WiFi-USB-Anschluss (Typ A) zur Aufnahme eines Drahtlos-Dongle (Wi-Fi, USB-Schnittstelle integriert).

Betriebssystemkompatibilität: Windows 7/Vista/XP/2000, MAC OS X

Unterstützt: Diapäsentation und Projektorsteuerung.

Ermöglicht eine Verbindung von bis zu 30 Benutzern gleichzeitig.

4-zu-1-Bildschirmaufteilung. Ermöglicht die Präsentation von vier Dias gleichzeitig.

Konferenzsteuerungsmodus.

Unterstützt Audioprojektion (erfordert möglicherweise Treiberinstallation. Diese kann unter support.dell.com heruntergeladen werden).

Lampe

Vom Benutzer austauschbare Philips-Lampe, 240 W

Lampenlebenszeit

Ohne Beachtung der Bildqualität

Normalbetrieb: Bis zu 3000 Stunden

Energiesparmodus: Bis zu 4000 Stunden

Unter Beachtung der Bildqualität

Normalbetrieb: Bis zu 4000 Stunden

Energiesparmodus: Bis zu 5000 Stunden



Hinweis: Die Betriebsdauerangabe bei Projektorlampen ist lediglich ein Maß für den Helligkeitsabfall; diese Angabe definiert nicht, wann die Lampe komplett ausfällt und kein Licht mehr ausstrahlt. Die Lampenbetriebsdauer wird als die Zeit definiert, die vergeht, bis 50 % einer Auswahl von Testlampen nur noch etwa 50 % ihrer Nennlichtleistung abgeben. Die Lampenbetriebszeit kann auf keine Weise garantiert werden. Die tatsächliche Betriebszeit einer Projektorlampe hängt von Betriebs- und Nutzungsbedingungen ab. Beim Einsatz eines Projektors unter ungünstigen Bedingungen, zu denen staubige Umgebungen, hohe Temperaturen, viele Betriebsstunden pro Tag und plötzliches Ausschalten zählen, ist eine Verkürzung der Lampenbetriebszeit oder ein gänzlicher Ausfall wahrscheinlich.



Hinweis: Alle optischen Leistungsangaben in der Bedienungsanleitung und den Produktspezifikationen werden unter der Bedingung gemessen, dass der interaktive Stift ausgeschaltet ist.

RS232-Pinbelegung

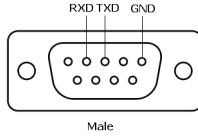

RS232-Protokoll

- Kommunikationseinstellungen

Anschlusseinstellungen	Wert
Baudrate	19.200
Datenbits	8
Parität	Keine
Stoppbits	1

- Befehlstypen

Zum Aufrufen des OSD-Menüs und zum Anpassen von Einstellungen.

- Steuerbefehlssyntax (vom PC zum Projektor)

[H][AC][SoP][CRC][ID][SoM][COMMAND]

- Beispiel: Einschaltbefehl (Low-Byte zuerst)

--> 0xBE, 0xEF, 0x10, 0x05, 0x00, 0xC6, 0xFF, 0x11, 0x11, 0x01, 0x00, 0x01

- Steuerbefehlsliste

Die neuesten RS232-Codes finden Sie auf den Dell-Kundendienstseiten:
support.dell.com.

Die neuesten SNMP-Befehle und -Listen finden Sie auf den Dell-Kundendienstseiten:
support.dell.com.

Kompatibilitätsmodi (analog/digital)

Auflösung	Bildwiederholfrequenz (Hz)	HSync-Frequenz (kHz)	Pixeltakt (MHz)
640 x 350	70,087	31,469	25,175
640 x 480	59,940	31,469	25,175
640 x 480, p60	59,940	31,469	25,175
720 x 480, p60	59,940	31,469	27,000
720 x 576, p50	50,000	31,250	27,000
720 x 400	70,087	31,469	28,322
640 x 480	75,000	37,500	31,500
848 x 480	60,000	31,020	33,750
640 x 480	85,008	43,269	36,000
800 x 600	60,317	37,879	40,000
800 x 600	75,000	46,875	49,500
800 x 600	85,061	53,674	56,250
1024 x 768	60,004	48,363	65,000
1280 x 720, p50	50,000	37,500	74,250
1280 x 720, p60	60,000	45,000	74,250
1920 x 1080, i50	50,000	28,125	74,250
1920 x 1080, i60	60,000	33,750	74,250
1280 x 720	59,855	44,772	74,500
1024 x 768	75,029	60,023	78,750
1280 x 800	59,810	49,702	83,500
1366 x 768	59,790	47,712	85,500
1360 x 768	60,015	47,712	85,500
1024 x 768	84,997	68,677	94,500
1440 x 900	59,887	55,935	106,500
1152 x 864	75,000	67,500	108,000
1280 x 960	60,000	60,000	108,000
1280 x 1024	60,020	63,981	108,000
1152 x 864	85,000	77,095	119,651
1400 x 1050	59,978	65,317	121,750
1280 x 800	84,880	71,554	122,500
1280 x 1024	75,025	79,976	135,000
1440 x 900	74,984	70,635	136,750
1680 x 1050	59,954	65,290	146,250
1280 x 960	85,002	85,938	148,500
1920 x 1080	60,000	67,500	148,500
1400 x 1050	74,867	82,278	156,000
1280 x 1024	85,024	91,146	157,000
1440 x 900	84,842	80,430	157,000
1600 x 1200	60,000	75,000	162,000

800 x 600	119,972	76,302	73,250
1024 x 768	119,989	97,551	115,500
1280 x 720	120,000	101,563	146,250



Hinweis: Die Bildfrequenz des Timings bei 120 Hz (Graubereich) kann im 3D-Modus unterstützt werden.

Kontakt zu Dell

Kunden in den USA können die Rufnummer 800-WWW-DELL (800-999-3355) verwenden.



Hinweis: Wenn Sie nicht über eine aktive Internetverbindung verfügen, finden Sie die Kontaktinformationen auf Ihrer Kaufbestätigung, Ihrem Versandzettel, Ihrer Rechnung oder im Produktkatalog von Dell.

Dell™ bietet eine Reihe verschiedener Support- und Serviceoptionen online oder per Telefon an. Die Verfügbarkeit dieser Optionen ist abhängig vom jeweiligen Land und Produkt; einige Optionen sind für Sie möglicherweise nicht verfügbar. So kontaktieren Sie Dell, wenn Sie Fragen zum Verkauf haben, technische Unterstützung benötigen oder den Kundendienst in Anspruch nehmen möchten:

- 1 Besuchen Sie Support.dell.com.
- 2 Vergewissern Sie sich, dass im Auswahlmenü **Wählen Sie ein Land/eine Region** am unteren Seitenrand Ihr Land bzw. Ihre Region ausgewählt ist.
- 3 Klicken Sie auf **Kontakt** im linken Bereich der Seite.
- 4 Wählen Sie den Link des von Ihnen benötigten Kundendienstes oder Services.
- 5 Wählen Sie die für Sie geeignete Art der Kontaktaufnahme mit Dell aus.

Kontaktierung von eInstruction

eInstruction bietet einen telefon- und webbasierten technischen Kundendienst. Die Verfügbarkeit kann je nach Land variieren; alternativ kann jeder Benutzer eine eMail an techsupport@einstruction.com senden.

Technischer Kundendienst zur eInstruction-Software in den USA

Telefon: 480-443-2214 oder 800-856-0732

eMail: Techsupport@einstruction.com

Internationaler technischer Kundendienst zur eInstruction-Software, EMEA

Telefon: +33 1 58 31 1065

eMail: EU.Support@einstruction.com

Der webbasierte technische Kundendienst ist unter folgender Adresse verfügbar:

www.einstruction.com (in den Vereinigten Staaten)

www.einstruction.de (in Deutschland)

www.einstruction.fr (in Frankreich)

www.einstruction.it (in Italien)

www.einstruction.es (in Spanien)

Crestron kontaktieren

Crestron bietet einen telefon- und webbasierten technischen Kundendienst. Die Verfügbarkeit kann je nach Land variieren; alternativ kann jeder Benutzer eine eMail an getroomview@crestron.com senden.

Technischer Kundendienst

In den USA und Kanada

Telefon: 877-516-5394

eMail: roomviewsupport@crestron.com

Außerhalb der USA und Kanada

Telefon: +1 201-367-1037

eMail: roomviewsupport@crestron.com

Anhang: Glossar

ANSI Lumens — Eine Maßeinheit für die Helligkeit. Die Berechnung erfolgt mit Hilfe eines ein Quadratmeter großen, in neun gleiche Rechtecke geteilten Bildes, wobei der Mittelwert aus den in der Mitte aller Rechtecke gemessenen Luxwerten (Helligkeit) ermittelt wird.

Bildseitenverhältnis — Das beliebteste Bildseitenverhältnis ist 4:3 (4 zu 3). Alte Fernseh- und Computervideoformate haben das Seitenverhältnis 4:3. Das bedeutet, dass die Breite zur Höhe im Verhältnis 4 zu 3 ist.

Helligkeit — Die Menge des Lichts, die von einem Projektionsbild oder -gerät ausgestrahlt wird. Die Helligkeit des Projektors wird in ANSI-Lumen gemessen.

Farbtemperatur — Die Farberscheinung des weißen Lichtes. Eine niedrige Farbtemperatur bewirkt wärmeres Licht (mehr Gelb/Rot), während eine hohe Farbtemperatur kälteres Licht (mehr Blau) bedeutet. Die Maßeinheit der Farbtemperatur ist Kelvin (K).

Component Video — Eine Methode zur Erzeugung hochwertiger Videos in einem Format, das aus dem Luminanzsignal und zwei separaten Chrominanzsignalen besteht, die für Analog-Component Y'Pb'Pr' und für digitales Component Y'Cb'Cr' definiert sind. Component-Video steht bei DVD-Playern zur Verfügung.

Composite Video — Ein Video-Signal, das Luma (Helligkeit), Chroma (Farbe), Burst (Farbreferenz) in eine Signal-Wellenform (horizontale und vertikale synchronisierte Signale) in eine Signal-Wellenform synchronisiert und in einem einzigen Kabelpaar führt. Es gibt drei Formate: NTSC, PAL und SECAM.

Komprimierte Auflösung — Falls die Auflösung eingehender Bilder größer als die des Projektors ist, wird das resultierende Bild verkleinert, damit es mit der Auflösung des Projektors übereinstimmt. Aufgrund der Kompression einiger digitaler Geräte kann es zu Bildverlusten kommen.

Kontrastverhältnis — Der Bereich zwischen den Werten für Dunkelheit und Helligkeit in einem Bild, bzw. das Verhältnis zwischen dem minimalen und maximalen Wert. In der Projektorindustrie gibt es zwei Verfahren, das Verhältnis zu messen:

- 1 *Full On/Off (Voll Ein/Aus)* — Das Verhältnis des Lichts auf einem ganz weißen Bild (full on) zum Licht auf einem ganz schwarzen (full off) Bild.
- 2 *ANSI* — Gemessen wird ein Muster aus 16 abwechselnd schwarzen und weißen Rechtecken. Die durchschnittliche Lichtabgabe der weißen Rechtecke wird durch die durchschnittliche Lichtabgabe der schwarzen Rechtecke geteilt. Dies ergibt das ANSI-Kontrastverhältnis.

Der *Full On/Off*-Kontrast ist bei einem Projektor immer größer als der ANSI-Kontrast.

dB — Dezibel — Eine Einheit, die den relativen Unterschied einer Kraft oder Intensität, meistens zwischen zwei akustischen oder elektrischen Signalen, ausdrückt. Sie entspricht dem Zehnfachen des allgemeinen Logarithmus des Verhältnisses der zwei Stärken.

Bilddiagonale — Ein Verfahren für die Messung der Größe eines Bildschirms oder Projektionsbildes. Hierbei wird die Strecke zwischen einer Ecke und der gegenüberliegenden Ecke gemessen. Eine Leinwand mit einer Höhe von 274,32 cm und einer Breite von 365,76 cm besitzt eine Diagonale von 457,2 cm. Dieses Dokument setzt voraus, dass die diagonalen Abmessungen dem klassischen 4:3-Verhältnis eines Computerbildes, wie bei dem Beispiel oben, dienen.

DHCP — Dynamic Host Configuration Protocol — Ein Netzwerkprotokoll, das Servern die automatische Zuweisung einer TCP-/IP-Adresse zu einem Gerät ermöglicht.

DLP® — Digital Light Processing™ — Eine von Texas Instruments entwickelte Monitorreflexionstechnologie, bei der kleine, manipulierte Spiegel verwendet werden. Licht, das durch einen Farbfilter ausgegeben wird, wird an die DLP-Spiegel gesendet, welche die RGB-Farben in einem Bild an die Leinwand projizieren - auch als DMD bekannt.

DMD — Digital Micro Mirror Device - Digitales Mikrospiegelgerät — Jedes DMD besteht aus Tausenden von mikroskopisch kleinen, geneigten, aus einer Aluminiumlegierung bestehenden Spiegeln.

DNS — Domain Name System — Ein Internetservice, der Domännennamen in IP-Adressen umsetzt.

Brennweite — Der Abstand zwischen der Oberfläche einer Linse und dem Brennpunkt.

Frequenz — Die Anzahl der zyklischen Wiederholungen von elektrischen Signalen pro Sekunde. Die Frequenz wird in Hz (Hertz) angegeben.

HDCP — High-Bandwidth Digital-Content Protection — Ein von der Intel™ Corporation entwickeltes Verschlüsselungssystem, durch das digitale Inhalte geschützt über digitale Schnittstellen, wie z. B. DVI und HDMI, übertragen werden.

HDMI — High-Definition Multimedia Interface — Überträgt unkomprimierte HD-Videodaten sowie digitale Audio- und Gerätesteuierungsdaten über einen einzigen Anschluss.

Hz (Hertz) — Einheit für Frequenz.

IEEE802.11 — Mehrere Normen zur Kommunikation über drahtlose lokale Netzwerke (WLAN). 802.11b/g - Nutzung des 2,4-GHz-Bandes.

Trapezkorrektur — Mit Hilfe der Trapezkorrektur kann die Bildverzerrung (normalerweise ist das verzerrte Bild wie ein Trapez oben breiter und unten schmaler) eines Projektionsbildes korrigiert werden, die durch einen ungünstigen Winkel des Projektors zur Projektionsfläche hervorgerufen wird.

Maximalabstand — Der maximal mögliche Abstand zwischen Projektor und Projektionsschirm, bei dem in einem vollständig abgedunkelten Raum noch ein brauchbares Bild erzeugt (das hell genug ist).

Maximale Bildgröße — Das größtmögliche Bild, das ein Projektor in einem abgedunkelten Raum erzeugen kann. Normalerweise durch die optische Brennweite begrenzt.

Minimalabstand — Der minimal mögliche Abstand zwischen Projektor und Projektionsschirm, bei dem ein Bild noch scharf gestellt werden kann.

NTSC — National Television Standards Committee. Nordamerikanischer Sendestandard mit einem Videoformat von 525 Zeilen bei 30 Bildern pro Sekunde.

PAL — Phase Alternating Line. Ein europäischer Sendestandard mit einem Videoformat von 625 Zeilen bei 25 Bildern pro Sekunde.

Rückprojektion — Mit dieser Funktion können Sie ein Bild horizontal spiegeln. Bei der normalen Projektion von vorne erscheinen Texte, Grafiken usw. dann verkehrt herum. Die Rückprojektion wird für die Projektion von hinten verwendet.

RGB — Rot, Grün, Blau — Für die Beschreibung eines Monitors verwendet, der die Signale für diese drei Farben getrennt erhalten muss.

S-Video — Ein Videoübertragungsstandard, für den ein 4-poliger Mini-DIN-Anschluss benötigt wird. Die Videoinformationen werden über zwei Signalkabel gesendet: Luminanz (Helligkeit, Y) und Chrominanz (Farbe, C). S-Video wird auch als Y/C bezeichnet.

SECAM — Ein französischer und internationaler Sendestandard, der PAL ähnelt, der sich jedoch bei der Übertragung vom Farbinformationen einer abweichenden Methode bedient.

SSID — Service Set Identifiers — Ein Name zur Identifikation des spezifischen drahtlosen LAN, zu dem der Benutzer eine Verbindung herstellen will.

SVGA — Super Video Graphics Array — 800 x 600 Pixel

SXGA — Super Ultra Graphics Array — 1280 x 1024 Pixel.

UXGA — Ultra Extended Graphics Array — 1600 x 1200 Pixel

VGA — Video Graphics Array — 640 x 480 Pixel

WEP — Wired Equivalent Privacy — Diese Methode dient der Kommunikationsdatenverschlüsselung. Der Verschlüsselungsalgorithmus wird erstellt und nur dem kommunizierenden Benutzer bekannt gegeben, sodass die Daten nicht von Dritten entschlüsselt werden können.

XGA — Extended Video Graphics Array — 1024 x 768 Pixel.

WXGA — Wide Extended Graphics Array — 1280 x 800 Pixel.

Stichwortverzeichnis

A

Anschlüsse

Anschluss zur Verbindung eines
USB-Betrachters (Typ A) 13

Anschluss zur Verbindung eines
USB-Bildschirms (Typ B) 13

Audio-B-Eingang, linker Kanal
13

Audio-B-Eingang, rechter Kanal
13

Composite Video-Anschluss 13

HDMI-Anschlüsse 13

Mini-USB zum Anschließen
einer externen Maus, zur
Nutzung der
Interaktiv-Funktion und zur
Firmware-Aktualisierung.
13

RJ45-Anschluss 13

RS232-Anschluss 13

Schlitz für Sicherheitsschloss 13

S-Video-Anschluss 13

VGA-A-Ausgang
(durchgeschliffenes
Monitorsignal) 13

VGA-A-Eingang (D-Sub) 13

VGA-B-Eingang (D-Sub) 13

Auswechseln der Lampe 134

B

Bedienfeld 35

Bildschirmmenü (OSD) 51

Audioeingang 54

Auto-Anpassung 52

Eingangsquelle 51

Eingangsquelle -
Mehrfachanzeige 52

Erweiterte Einstellungen 55

Hauptmenü 51

Helligkeit/Kontrast 53

Hilfe 73

LAUTSTÄRKE 54

SPRACHE 72

Videomodus 53

D

Dell

Kontakt 144

E

Ein-/Ausschalten des Projektors

Ausschalten des Projektors 30

Einschalten des Projektors 30

Einstellen des Projektionsbildes 31

Einstellen der Projektorhöhe 31

Projektor absenken

Neigungsverstellungsrad
31

Einstellen des Projektorfokus 32

Fokusring 32

F

- Fernbedienung 37
 - IR-Empfänger 36

I

- Interaktiver Stift
 - Austauschbare Spitze 11
 - Bedienfeld 11
 - Ein-/Ausschalter 11
 - Firmware-Aktualisierungsanschluss 11
 - Fotosensor 11
 - Handschlaufenhalterung 11
 - LED-Anzeigen 11
 - Mini-USB-Ladeanschluss 11

K

- Kontakt zu Dell 7, 129, 134
- Kundendienst
 - Kontakt zu Dell 144

P

- Problemlösung 126
 - Kontakt zu Dell 126
- Projektor 10
 - 5-W-Lautsprecher 10
 - Bedienfeld 10
 - Fokusregler 10
 - IR-Empfänger 10
 - Neigungsverstellungsrads 10
 - Objektiv 10
 - Objektivabdeckung 10

Objektivkappe 10

- Projektor anschließen
 - An einen Computer 17
 - Anschluss über S-Video-Kabel 22
 - Composite Video-Kabel 23
 - Computer über RS232-Kabel anschließen 19, 20
 - HDMI-Kabel 25, 26, 27
 - Netzkabel 17, 18, 19, 20, 22, 23, 24, 25, 26, 27
 - RS232-Kabel 19
 - S-Video-Kabel 22
 - Über Component-Kabel anschließen 24
 - Über Composite-Kabel anschließen 23
 - Über HDMI-Kabel anschließen 25
 - USB-A-zu-USB-B-Kabel 20
 - USB-zu-USB-Kabel 17
 - VGA-zu-VGA-Kabel 17, 18
 - VGA-zu-YPbPr-Kabel 24

T

- Technische Daten
 - Abmessungen 137
 - Anzahl an Bildpunkten 136
 - Audio 137
 - Darstellbare Farben 136
 - E/A-Anschlüsse 138
 - Farbradgeschwindigkeit 136
 - Geräuschpegel 137
 - Gewicht 137
 - Gleichmäßigkeit 136
 - Größe der Projektionsfläche 136

- Helligkeit 136
- Kontrastverhältnis 136
- Lichtrohre 136
- Projektionsabstand 136
- Projektionsobjektiv 136
- RS232-Protokoll 141
- Stromverbrauch 137
- Stromversorgung 136
- Umgebungsbedingungen 138
- Videokompatibilität 136

Telefonnummern 144

V

Verbindungsaufbau mit Ihrem interaktiven Stift

- Interaktiver Stift 28
- Netzkabel 28
- Projektionsfläche 28
- USB-A-zu-Mini-USB-B-Kabel 28
- VGA-zu-VGA-Kabel 28